

# ロータリー財団ハンドブック

2021－2022 年度

国際ロータリー第 2620 地区

第 10 訂版



国際ロータリー第 2620 地区

ロータリー財団委員会

[drfc@ri2620.gr.jp](mailto:drfc@ri2620.gr.jp)

「奉仕しよう みんなの人生を豊かにするために」

“Serve to Change Lives”

## セミナーテーマ 『奉仕の力 ロータリーの力』

### 目 次

#### ロータリー財団と財団活動

ロータリー財団とは	-----	1
ロータリー財団への寄付の種類について	-----	2
ロータリー財団の寄付の行方について	-----	3
寄付と認証	-----	5
補助金の種類について	-----	14
地区補助金	-----	15
プロジェクトの実施について	-----	16
グローバル補助金について	-----	20
地区補助金とグローバル補助金の違い	-----	29
ポリオプラスについて	-----	34
ロータリー・カードについて	-----	37
ロータリー・カード実績について	-----	48
グローバル補助金職業研修チーム	-----	50
グローバル補助金による奨学金	-----	51
ロータリー平和フェローシップ	-----	56
財団学友会『山静学友会』	-----	57
ロータリー財団財務報告について	-----	61

#### 資料集

小林年度地区補助金プロジェクト一覧	-----	62
昨年の寄付の実績について	-----	64
クラブ別ポールハリス・フェロー及びベネファクター	-----	66
ロータリー財団重要用語集	-----	67
地区ロータリー財団委員会構成図	-----	71

## ロータリー財団の歴史

1917年6月18日、アトランタで開催された第8回ロータリー年次大会で、当時の会長であったアーチC. クランプが、「世界でよいことをするために基金を作るのが、きわめて適切だと思われる。」と演説をしたことが始まりです。

1917年は、まだ第1次世界大戦の真っただ中でした。そんな世界情勢の中で、アーチ・クランプは、未来のロータリーにとってこの基金が必ず必要になると言う強い信念のもと、基金の設立を呼び掛けました。

この基金への最初の寄付は、1917年にカンザスシティーロータリークラブが行なった26ドル50セントでした。このわずか26ドル50セントが、世界をより良くするための何十億ドルと言う財団の布石を敷いたわけです。

その後、1928年にそれまでの「アーチ・クランプ基金」という名前から「ロータリー財団」という名前に変更されました。「ロータリー財団」の正式な名前は「国際ロータリーのロータリー財団」です。5名による管理委員会が設立され、初代の管理委員長にはアーチ・クランプが就任しました。その後も、アーチ・クランプは長期的な視野を持ち、ロータリー財団に反対する勢力から財団を守り、存続と発展のためにその生涯を捧げました。アーチ・クランプは、1951年6月3日、82歳でその生涯を閉じています。

1947年に、ロータリーの生みの親であるポール・ハリスが逝去しました。この時、ポール・ハリスは逝去後に「追悼は献花ではなく財団への寄付」と言うハリスの意思が電報でロータリアンに伝えられました。1951年のアーチ・クランプの逝去とともに、このロータリーにとってかけがえない2人の偉大な大物の逝去によって全世界のロータリアンからたくさんの寄付が寄せられ、この時の寄付が、ロータリー財団の発展に大きく役立てられました。

「世界で良いことをする」ために、その後、多くのプログラムが開始され、ロータリー財団は、世界中のまだ手を差し伸べて行かなければならない人々に、たくさんのあたたかい手を差し伸べてきました。

2013年には、「未来の夢計画」と銘打って、ロータリー財団の新しい補助金システム(地区補助金、グローバル補助金)が構築され、ロータリーの掲げる6つの重点分野を中心に、世界中で行なう多様な奉仕活動に利用できる補助金が誕生しました。

ロータリー財団は、現在、アメリカのイリノイ州の州法に則り登記された非営利法人となっています。ロータリー財団は、現在、4名のRI元会長を含む15名の管理委員と事務総長で運営されています。

今や国際ロータリーとロータリー財団は、切っても切れない存在と言えるでしょう。ロータリーは、このロータリー財団を設立したことによって、新しい奉仕の可能性と手段を手に入れることができました。ロータリー財団は、まさに、ロータリーの土台となっているわけです。

アーチC. クランプが演説をした「世界でよいことをしよう」がロータリー財団の標語となっています。



ロータリー財団の創設者アーチ C. クランプ

# ロータリー財団への寄付の種類

ロータリー財団への寄付は、年次基金、恒久基金への寄付および使途指定寄付の3つがあり、それぞれ運用の仕方が異なります。

## 1. 年次基金

毎年全会員（Every Rotarian Every Year: E R E Y）にお願いしている寄付で、この寄付は3年間資金運用され、その収益がロータリー財団運営や、寄付増進のための費用に充てられます。3年後寄付金のすべてがロータリー財団活動に使われます。

その配分の方法はシェアシステムと呼ばれ、47.5%が国際的な財団活動のための資金（Word Fund=WF）5%が財団本部運営資金となり、残りの47.5%は地区の財団活動のための資金（District Designated Fund=DDF）となります。DDFは私たちの地区でその使途を決め活動ができる資金となります。国際ロータリーの目標は\$150/人となっています。当地区では、2020-21年度は\$387,908.71（約4,267万円）のご寄附を頂いております。1人当たり\$135.54です（2021年6月30日時点集計）。

## 2. 恒久基金

恒久基金への寄付は将来にわたって資金運用され、元金には手は付けられません。運用収益は翌年度の財団活動資金に年次寄付と同様、WFとDDFに50%ずつシェアされます。RIでは恒久基金を2025年までに20億2500万ドルまで成長させることを目標としており、達成は可能とみられています。この寄付は地区年次寄付の目標額にはカウントされません。

恒久基金へ\$1,000以上寄付された方をベネファクター（後援者）として認証します。当地区には2021年7月1日で、ベネファクターは累計で630人おられます。昨年度年度の当地区へ配分された恒久基金の収益は\$40,038.54ありました。

将来にわたりロータリー財団の活動を支えるために、大変重要な基金です。

## 3. 使途指定寄付

プログラムを指定して寄付するものです。ポリオプラスへの寄付や災害復興のための寄付はこれに当たります。この寄付は個人年次寄付の目標額にはカウントされ、ポールハリス・フェローの認証にもカウントされます。

## 4. 寄付の活用

寄付は財団活動のために集められます。当地区には3年前の年次寄付の47.5%と、前年度の恒久基金からの収益がDDF（地区財団活動資金）として配分されます。さらにDDFは地区補助金に50%、グローバル補助金に50%配分されます。これに関しては、次頁を参照ください。

# ロータリー財団への寄付の行方(2020-2021年度 志田年度 結果)

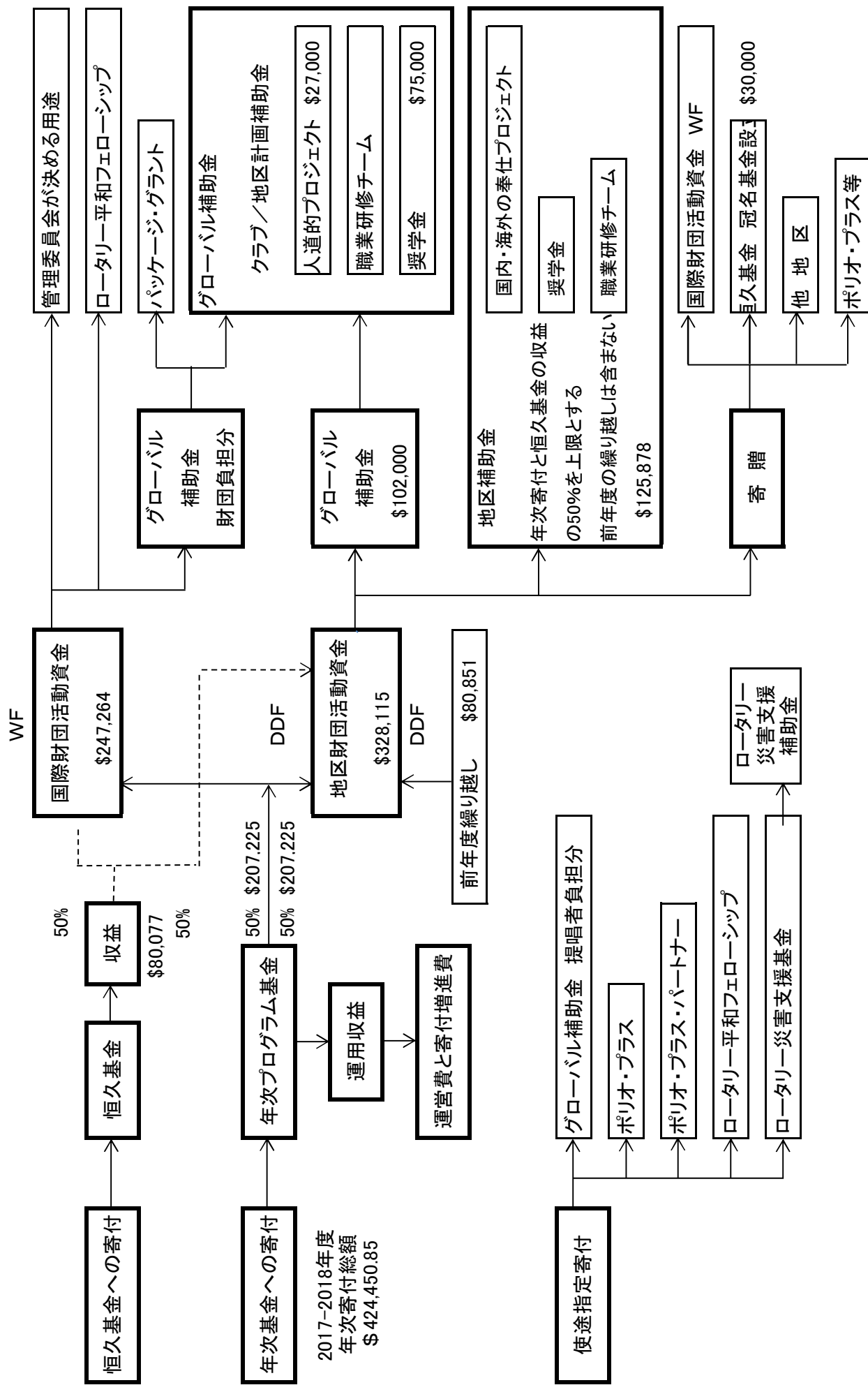

# ロータリー財団への寄付の行方(2021-2022年度)

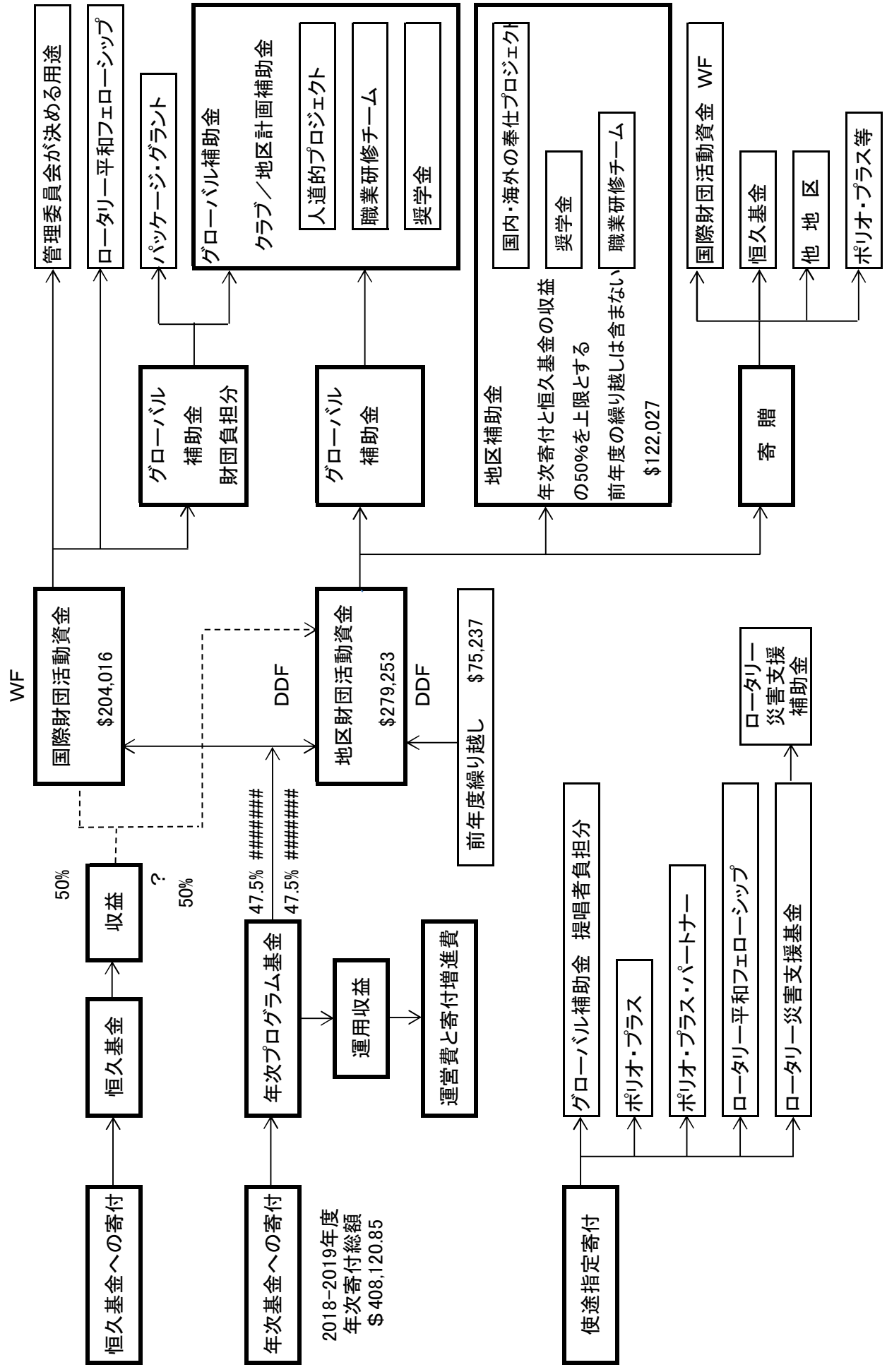

# 寄付と認証

## 1. 個人の認証

ロータリー財団では、ご寄付に対して感謝の気持ちを表すために、さまざまな認証の機会をご用意しています。個人の認証には以下のようなものがあります。

### 認証の種類

財団の友	年次基金に毎年100ドル以上寄付された方。
ポール・ハリス・フェロー (PHF) マルチプル・ポール・ハリス・フェロー (MPHF)	年次基金、ポリオプラス、あるいは財団が承認した補助金に、累計1,000ドル以上寄付された方。その後1,000ドル毎にマルチプル・ポール・ハリス・フェローが授与されます。(認証ポイント含む)
ベネファクター	恒久基金に1,000ドル以上寄付をされた方、または資産計画にロータリー財団を受益者として指定することを書面にてロータリー財団に通知した方。(認証ポイントは含まない)
メジャードナー (MD)	寄付分類に関係なく寄付の累計が10,000ドルに達した個人または夫妻。(認証ポイントは含まない)
アーチ・クランフ・ソサエティ (AKS)	寄付分類に関係なく寄付の累計が250,000ドルに達した個人または夫妻。(認証ポイントは含まない)

### 認証レベルと認証品

#### ポール・ハリス・フェロー (PHF) / マルチプル・ポール・ハリス・フェロー (MPHF) PHF

PHF	\$1,000～	認証状と襟ピン
MPHF 1	\$2,000～	襟ピン (サファイヤ1粒)
MPHF 2	\$3,000～	襟ピン (サファイヤ2粒)
MPHF 3	\$4,000～	襟ピン (サファイヤ3粒)
MPHF 4	\$5,000～	襟ピン (サファイヤ4粒)
MPHF 5	\$6,000～	襟ピン (サファイヤ5粒)
MPHF 6	\$7,000～	襟ピン (ルビー1粒)
MPHF 7	\$8,000～	襟ピン (ルビー2粒)
MPHF 8	\$9,000～	襟ピン (ルビー3粒)

## ベネファクター

ベネファクター	\$1,000～	認証状と襟ピン（ウイング）
---------	----------	---------------

## メジャードナー（MD. 大口寄付者）

MD レベル1	\$10,000～	クリスタル、襟ピン、ペンダント
MD レベル2	\$25,000～	クリスタル、襟ピン、ペンダント
MD レベル3	\$50,000	クリスタル、襟ピン、ペンダント
MD レベル4	\$100,000～	クリスタル、襟ピン、ペンダント

## アーチ・クランフ・ソサエティ（AKS）

AKS レベル 1	\$ 250,000～	クリスタル、襟ピン、ペンダント
AKS レベル 2	\$ 500,000～	クリスタル、襟ピン、ペンダント
AKS レベル 3	\$ 1,000,000～	クリスタル、襟ピン、ペンダント
AKS レベル 4	\$ 2,500,000～	クリスタル、襟ピン、ペンダント
AKS レベル 5	\$ 5,000,000～	クリスタル、襟ピン、ペンダント
AKS レベル 6	\$ 10,000,000～	クリスタル、襟ピン、ペンダント

## ポール・ハリス・ソサエティ（PHS）

PHSは、年次基金、ポリオプラス、財団が承認した補助金プロジェクトに、一括でも合計毎年 \$ 1,000 以上をご支援される方の認証です。

## 2. クラブのバナー認証

個人だけでなく、クラブに贈られる認証もあります。認証を受けたクラブには、認証品としてバナーが贈られます。バナー認証は以下の5つとなります。

### Every Rotarian, Every Year」クラブバナー

6月30日現在の正会員全員が、年次基金へ少なくとも25ドルの寄付をして、一人当たりの平均寄付額が100ドルに達しているクラブに贈られます。

### 100%ロータリー財団寄付クラブバナー

6月30日現在の正会員全員が、寄付分類に関わらず少なくとも25ドルの寄付をして、一人当たりの平均寄付額が100ドルに達しているクラブに贈られます。



### 100%ポール・ハリス・ソサエティ・クラブ認証バナー

6月30日現在の正会員全員が、一括でも合計でも1年度中に合計1,000ドル以上を寄付したクラブに贈られます。対象となる寄付分類は、年次基金、ポリオプラスおよび財団が承認した補助金プロジェクトです。

### 年次基金への一人当たりの寄付最上位3クラブ

このバナーは、各地区内で、1年度で一人当たりの年次基金への平均寄付額※が上位3位に入ったクラブに贈られます。資格を得るためには、クラブは一人当たりの平均寄付額が最低50ドルに達していなければなりません。

### 100%ポール・ハリス・フェロー・クラブ

このバナー認証を受けるには、認証を申し込む時点で、クラブの正会員全員がポール・ハリス・フェローになっていなければなりません。クラブが要件を満たしていることを確認した上で、申請書を提出します。申請書には地区ガバナーとクラブ会長の署名が必要となります。クラブには地区経由でバナーが贈られます。1度限りのこの認証は、年度を通じて随時授与されます。

## 3. 認証ポイント

認証ポイントは、年次基金・ポリオプラス・財団が承認した補助金プロジェクトへロータリー財団を通じて寄付をした際に、1ドルにつき1ポイント与えられるものです。

寄付者は認証ポイントを移譲して、ほかの人をポール・ハリス・フェロー、またはマルチプル・ポール・ハリス・フェローにすることができます。恒久基金への寄付は認証ポイントの対象とならないことにご留意ください。ご自身には移譲できません。

### 認証ポイントの確認方法

地区ガバナー、クラブ会長・幹事および、事務局員はMy ROTARYを通じて、クラブ認証概要レポート (Club Recognition Summary) で確認することができます。

個人の寄付者は、My ROTARYのプロフィールから「寄付者履歴レポート」で確認することができます。

### 認証ポイントの移譲方法

「ポール・ハリス・フェロー認証ポイント使用申請書」をメールまたは、FAXにて日本事務局までご送付下さい。申請書はMy ROTARYからダウンロードすることができます。

ご記入の際、移譲者本人の直筆署名が必要となります。一度に移譲できるのは100ポイント以上からです。小数点以下も移譲可能です。また、申請書はアルファベット表記で、タイプ入力してください。

## ロータリー財団とは



### 「世界でよいことをするために、」

1917年、第6代会長アーチ・C・クランプがアトランタの国際大会で、「ロータリーが基金をつくり、全世界的な規模で慈善、教育、その他、社会奉仕の分野で、何かよいことをしようではないか」と提案。これが、ロータリー財団をつくるきっかけとなった。



アーチ・C・クランプ

1

## ロータリーと財団 奉仕について



ロータリーの目的: 意義ある事業の基礎として奉仕の理念を奨励し、これを育むことにある。具体的には、次の各項を奨励すること。

1. 知り合いを広めることによって奉仕の機会とすること。
2. 職業上の高い倫理基準を保ち、役立つ仕事はすべて価値あるものと認識し、社会に奉仕する機会としてロータリアン各自の職業を高潔なものにすること。
3. ロータリアン一人一人が、個人として、また事業および社会生活において、日々、奉仕の理念を実践すること。
4. 奉仕の理念で結ばれた職業人が、世界的ネットワークを通じて、国際理解、親善、平和を推進すること。

2

## ロータリーと財団 奉仕について



### ロータリーの役割は絶えず進化してきました

その初期、会員が親睦と友情を見つけ、地域社会で人々とのつながりを築く方法を提供してまいりました。その後、ほどなくして、ロータリーに奉仕が芽生え、組織の成長と共にその影響も膨らんでまいりました。まもなくロータリー財団の支えもあって、**ロータリーの奉仕**は世界中の家族や地域社会の人々の生活を変えていくようになりました。



2018-2019  
ハリ・クランプ 会長

3

## ロータリーと財団 奉仕について



### ロータリーは世界をつなぐ

ロータリーは、ほかの組織にはかなわないものを提供します。それはつまり、**奉仕と平和という精神**の下に世界中の人びとがつながることができる**目標に向かつて意義ある行動を起こすこと**のできるロータリーのインフラです。



2019-2020  
マーク・ダニエル・マ  
ロータリー会長

4

## ロータリーと財団 奉仕について



### ロータリーは機会の扉を開く



2020-21年度  
ホルガー・クナーケ  
長

ロータリーは、**奉仕**プロジェクトを実施し、やり遂げる機会を与えてくれます。これらは、意義があり、持続可能なプロジェクトです。ロータリーでは、寄付だけでなく、**奉仕活動**も行う、その**奉仕**がもたらす持続可能なインパクトをこの目で見る事ができます。これは、他にはない機会です。

5

## ロータリーと財団 奉仕について



### 奉仕しよう みんなの人生を豊かにするために



2021-2022  
シエカール・メータ会長

奉仕は誰かの人生だけでなく、自分の人生も豊かにします。(中略)  
今日、**奉仕**のニーズはさらに高まり、明白になっていきます。人びとのために**奉仕**し、その人生をより豊かにするために援助していただけるよう、お願いいたします。

6

## プロジェクト活動のリソース



アイデア



人材



資金



ロータリー財団

ロータリーの活動に対して有効的な資金の確保と活用

徹底した資金管理

独自の資金モデル

慈善目的の使用

7

## ロータリー財団



ロータリーは**奉仕する団体**  
(ロータリーが社会的価値の高い団体でありつづける為)

奉仕活動には**資金が必要**

資金を集め再配分するのが**ロータリー財団**



8

## 国際ロータリーとロータリー財団の対比

	国際ロータリー	ロータリー財団
使命	職業人と地域社会のリーダーのネットワークを通じて、人びとに奉仕し、高深さを奨励し、世界理解、親善、平和を推進すること	健康状態を改善し、教育への支援を高め、貧困を救済することを通じて、世界理解、親善、平和を達成できるようにすること
構成員	世界の各ロータリークラブ	国際ロータリー
資金の源泉	会員の会費(義務)	寄付(任意)
資金の使途	国際ロータリーの運営	ポリオ撲滅、ロータリー平和センター、グローバル補助金、地区補助金など
プログラム上の制約	特別なものはない(例:青少年交換、ライラ等)	会員及び会員の親族は受益者になれない
収入規模	1億510万ドル(2019年7月-2020年6月)	3億4286万ドル(2019年7月-2020年6月)

ロータリー財団の正式名称は、The Rotary Foundation of Rotary International(TRF)

9

## ロータリー財団 クラブへの補助金

ロータリー財団の主な補助金は2種類。

### 地区補助金

地元や地域社会のニーズに取り組みのための奉仕事業を支援。  
地区の裁量で各クラブに補助金を配分。

### グローバル補助金

国を超えた人道的奉仕活動の推進  
ロータリーの重点分野に該当し、持続可能かつ測定可能な成果をもたらす大規模な国際的活動を支援。

地区に割当てられる「地区財団活動資金」(DDF)より提供される

10

## 地区補助金

- 地区やクラブが計画したプロジェクトを支援。地域社会や海外でも利用可。
- 3年前の年次寄付と、恒久基金の前年度の運用収益の25%が資金。
- 単年度事業で、年度開始前に申請し、年度内に終了・報告書を提出。
- 地区各クラブの奉仕事業への補助金支出。
- 志田年度(2020-2021)申請クラブ 61 中止クラブ 3: 実施クラブ 58
- 地区補助金額 13,343,189円 使用金合計 114,089ドル

### 地区補助金の配分基準

- 総事業費の50%が上限
- クラブの会員数により、上限額を次の通りとします。
  - ・ 20名以下のクラブ.....10万円
  - ・ 21名以上50名以下のクラブ.....20万円
  - ・ 51名以上70名以下のクラブ.....30万円
  - ・ 71名以上90名以下のクラブ.....40万円
  - ・ 91名以上のクラブ.....50万円

11

## 2620地区 過去の実績

年度	3年前年次寄付の50%	恒久基金運用益50%	地区補助金支給額合計
2014-15年度	\$156,371.46	\$84,033.60	\$90,229.00
2015-16年度	\$180,933.30	\$79,040.49	\$103,498.00
2016-17年度	\$159,455.41	\$80,693.83	\$93,310.00
2017-18年度	\$159,031.75	\$72,224.88	\$94,124.00
2018-19年度	\$226,881.03	\$90,861.07	\$129,152.00
2019-20年度	\$213,636.95	\$35,394.14	\$129,173.00
2020-21年度	\$207,225.38	\$40,038.54	\$123,631.96
2021-22年度	\$204,015.81		(予想)\$120,000.00

12

# グローバル補助金



## 要件

- 7つの重点分野を支援(平和と紛争予防/紛争解決、疾病予防と治療、水と衛生、母子の健康、基本的教育と識字率向上、経済と地域社会の発展、環境)
- 活動予算は30,000ドル以上。
- 長期的に持続可能で補助金使用後も成果を持続させる計画であること
- 地域社会の人々が特定した重要なニーズに応えること。
- 地域社会が独自のニーズを自力で満たせる力を向上させること。
- 海外のロータリーとの共同プロジェクトでロータリアンも積極的に参加すること。

## 活動の種類

- 人道的プロジェクト 地域社会のニーズに取り組み持続可能・測定可能な成果を得る。
- 職業研修(VTT) 専門職業人のグループを海外に派遣、指導・研修を行う。
- 奨学金 キャリアを目指す人の大学院留学の費用提供。

# 地区補助金とグローバル補助金



	地区補助金	グローバル補助金
地域	国内、海外両方のプロジェクトにも利用可。	海外のクラブや地区との共同プロジェクト、ロータリー・クラブのある国や地域に限定。
管理運営	二括して地区に授与される補助金。地区の裁量で補助金を授与します。クラブや地区が希望する事業に基づき補助金を授与。完了報告書も、地区が一括して提出。	プロジェクトごとにロータリー財団が直接審査・認可し、補助金を授与します。実施国・援助国双方のクラブ又は地区の担当者が提出。完了報告書も同様な手順。
資金	地区財団活動資金(DDF)のみ使用。3年前の年次寄付と恒久基金収益に基づくDDFの50%が上限。	地区財団活動資金(DDF)と国際財団活動資金(WIF)を使用。3年前の年次寄付と恒久基金収益に基づくDDFの50%とその同額をWIFが加算。地区からの補助金は15,000ドルから20,000ドルを目安。
予算規模	地区の裁量	30,000ドル以上
目的	ロータリー財団の使命に関連する事業。ロータリーに相応しい目的であればその種類に制限はありません。	7つの重点分野、平和と紛争予防/解決、疾病予防と治療、水と衛生、母子の健康、基本的教育と識字率向上、経済と地域社会の発展、環境
期間	年度内に完了するプロジェクト又は活動であること。	年度の区切りは無く、長期プロジェクトも可。(奨学金を除き)
特異性	その成果は、持続性のあるプロジェクトが望ましいが、完了後、必須事項ではない。	持続的にプロジェクトが生かされることが義務付け。(維持管理、成果の測定)

# ロータリー財団の奉仕事業の方向性



ロータリー財団の標語 世界でよいことをしよう

ロータリー財団の使命  
 ロータリアンが、人々の健康状態を改善し、教育への支援を高め、貧困を救済することを通じて、世界理解、親善、平和を達成できるようにすること

7つの重点項目(優先事項)  
 ①平和構築と紛争予防 ②疾病予防と治療 ③水と衛生 ④母子の健康 ⑤基本的教育と識字率向上 ⑥地域社会の経済発展 ⑦環境

## ロータリー月間と7つの重点項目

ロータリー特別月間	
7月	職業奉仕月間
8月	会員増強・新クラブ結成推進月間
9月	基本的教育と識字率向上月間
10月	地域社会の経済発展月間(米山月間)
11月	ロータリー財団月間
12月	疾病予防と治療月間

## 7つの重点項目

**9月 基本的教育と識字率向上**

**Problem** 世界で5,700万人の子供が学校に通っていない  
 ●16歳以上7億8,100万人は識字率ができない  
 ●世界で初等教育のため170万人の教師が必要

**Action** 備品寄贈・プログラム作成・環境改善 他

**10月 地域社会の経済発展**

**Problem** 世界で14億人が1日1ドル25セント以下の生活  
 ●1億9,000万人が小口融資を利用

**Action** 職業訓練・機材物資の提供・金融寛構築 他

**12月 疾病予防と治療**

**Problem** 世界人口の8人に1人が医療費を払えない  
 ●医療費の負担によって、毎年1億人が貧困生活  
 ●世界で240万人の医師、看護師が不足

**Action** 予防接種・医師への奨学金・設備補助他

**2月 平和構築と紛争予防**

**Problem** 紛争や迫害によって5,100万人が難民生活  
 ●18歳未満の子供も30万人が少年兵として紛争に  
 ●毎年200,000人が地雷で手足や命を奪われる

**Action** ボランティア・仲立支援・難民支援 他

**3月 水と衛生月間**

**Problem** きれいな飲み水を7億4,800万人利用できない  
 ●衛生的でない水設備を25億人が利用できない  
 ●安全な水の欠如で毎日11,400人の子供が死亡

**Action** 衛生設備・浄水器運送・井戸やフィルター設置他

**4月 母子の健康月間**

**Problem** 医療の不備等で5歳未満は630万人亡くなる  
 ●避妊を望む女性で2億2,200万人が安全な避妊法を利用できない

**Action** ワクチン提供・栄養の教育 他

## 2021年 7つ目の重点分野「環境」追加



## 次年度：財団委員会の目標

### クラブ・アンケート（2021年4月上旬実施 60サンプル）

- 地区補助金について**
  - 活動予算と企画立案の情報収集仕方の共有
  - 他クラブの奉仕事業情報共有（随時随所設置）
  - 共同で取り組むような事業の情報
  - 地区での過去の事業内容とその後 その他
- グローバル補助金について**
  - 現在特定の国の特定の案件について奉仕を考えている（5件）
  - 海外の例案に出席した会員がおり情報を持っている（4件）
  - 海外事業展開している会員がおり情報を持っている（4件）
  - 高山学友と奉仕事業について検討ができる（3件）
  - 姉妹クラブがあり、検討できる。（8件）
  - その他情報がある（5件）
- 財団奉仕事業の公共イメージ向上について**
  - メディアより地域・学校等との連携の関わりが向上に繋がっている（5件）
  - 地区予算で地元新聞にロータリー事業を紹介・SNSをさらに利用して活動状況を配信・クラブ単独でなく包括的な発信を行うよう地区に発信広報事務局設置・クラブのSNSで上げた際には会員個人SNSで必ずシェア・インタビューアクトと組んで若者にアピール

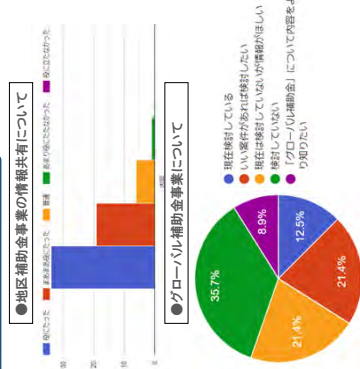

## グローバル補助金（人道的）

### プロジェクトの立案

- 1, アイデアの立案、地域調査
- 2, モニタリングと評価（目標設定、基準データ収集、評価基準設定）
- 3, 「持続可能」な解決策を備える
- 4, 協同提唱者選定（実施国のクラブと援助国のクラブ）
- 5, プロジェクト委員会を任命（実施国・援助国クラブから3名以上）
- 6, 資金（現地の政府や自治体、病院、企業、団体などにも資金援助を要請）
- 7, 知識の向上（維持管理のための研修・教育・啓蒙活動を盛り込む）

### 財務管理

- 資金調達(DDFと同額、クラブからの拠出金の半額がWFから上乗せ)
- クラブからの拠出金は、財団本部の事務処理経費として5%が加算
- 書類の保管(補助金の終了後5年間)

5

6

## グローバル補助金

・実施中 (2018.10.1認可)

GG1876363

### 実施例1

プロジェクト名	Water supply project for Agarauda Village	現金	財団上乗せ(WF)
内容	水道の無い極貧の村(115世帯)に、深井戸、給水タンク、各戸への給水管を設置。維持管理の為に組合を組織し、水道料金を徴収し持続可能な運営を図る。	\$ 500	\$ 5,000
実施場所	スリランカ・ニカウエラティヤ近郊のアガラウダ村		
参加地区・クラブ・資金提供	地区活動資金(DDF)	\$ 5,000	\$ 250
実施国側	ニカウエラティヤRC		\$ 5,000
援助国側	第3220地区	\$ 1,500	\$ 750
	焼津RC	\$ 500	\$ 250
	焼津南RC	\$ 500	\$ 250
	静岡南RC	\$ 500	\$ 250
小計	第2620地区	\$ 28,750	\$ 28,750
総事業費		\$ 33,750	\$ 35,250
		\$ 72,000	



7

## グローバル補助金

・終了 (2017.05.24認可)

GG1626118

### 実施例2

プロジェクト名	Bakery and Cafeteria School	現金	財団上乗せ(WF)
内容	サンパウロの路上生活者の14歳以上の子供たちにパンやケーキを焼く技能を習得させ、自立の支援をする。そのための道具一式を支援団体の施設内に設置し、ベーカリー教室を開き子供たちを教育する。	\$ 7,500	\$ 7,500
実施場所	ブラジル・サンパウロ		
参加地区・クラブ・資金提供	地区活動資金(DDF)	\$ 6,622	\$ 6,622
実施国側	リベリターデRC		\$ 7,500
援助国側	第4430地区	\$ 6,622	\$ 6,622
	第2620地区	\$ 17,250	\$ 17,250
小計		\$ 31,000	\$ 31,000



8

## グローバル補助金

実施例3 ・実施中 (2018.10.8認可)

GG1872879



プロジェクト名	Water and Sanitation Project – Shree Chyamra Devi Secondary School, Dhading		
内容	首都カトマンズから歩いて3日程掛かる辺地の村(車道がない)の学校(生徒数約400人)にトイレと水飲み場を整備する。		
実施場所	ネパール・シェルトン村		
参加地区・クラブ	ヒマラヤン・ゴルカ RC	地区活動資金(DDF)	現金
実施国側	第3292地区	\$ 1,000	財団上乗せ(WF)
援助国側	浜北RC	\$ 20,350	\$ 1,000
	第2620地区	\$ 25,000	\$ 10,175
		\$ 3,000	\$ 25,000



# 補助金の種類

ロータリー財団の補助金は**地区補助金 (District Grants)** と **グローバル補助金 (Global Grants)** の二つがあります。

両補助金とも**人道的プロジェクト (Humanitarian Project)**、**職業研修チーム (Vocational Training Team)** と **奨学金 (Scholarship)** の三つの活動があります。

## 1. 地区補助金

地区補助金は地区やクラブが計画したプロジェクトを支援するものです。地域社会や海外（ロータリーのない国や地域を含む）でも利用することができます。単年度事業で、年度開始前に申請し、年度内に終了・報告書を提出しなければなりません。補助金は総事業費の半額まで、また、クラブの規模によって金額の上限があります。

利用に当たっては、『地区補助金の授与と承諾の条件』を遵守しなければなりません。

地区補助金には、3年前の年次寄付と、恒久基金の前年度の運用収益の25%が充てられます。地区内全会員が\$150を年次寄付されれば、恒久基金の収益も含め、約1,400万円を地区補助金として使用することができます。この金額を地区内から申請のあったクラブへ配分いたします。このため為替レートの変動や、申請クラブの数によって、申請額通りの補助金交付ができないこともあります。

## 2. グローバル補助金

グローバル補助金は海外の地区やクラブと提携して、別に定める特定分野のプロジェクトに限って支援するもので、比較的大規模なプロジェクト（総額約300万円以上）が対象となります。対象となるプロジェクトのニーズは日本国内ではあまりなく、主に途上国への援助が中心となっています。

地区補助金と異なり、プロジェクトに参加するために、クラブからの資金提供は義務ではありません。地区で用意されている補助金を利用し、援助国側として実施国側と共同でプロジェクトを計画・実行することになります。知恵を絞り、汗を流して、途上国を支援する素晴らしい事業です。

グローバル補助金を使用するためには、予め地区とクラブの間で、『クラブ参加資格認定：覚書 (MOU)』を結ばなければなりません。

これまでの国際親善奨学生とは異なりますが、奨学生を推薦し送り出すこともできます。ただし、これまでと違い、受け入れ地区やロータリークラブ、顧問ロータリアンを派遣側で交渉しなければなりませんので、大変ハードルが高くなっています。候補者があれば、事前にご相談下さい。

グローバル補助金の申請は随時となっており、プロジェクトも単年度に限らず、年度をまたいでも構わないことになっています。



# 地 区 補 助 金

地区補助金の計画から実施、報告までの一連の手続きは別に『地区補助金ハンドブック』に詳細が記載されています。このハンドブックを手元に置いて、計画を実施してください。

なお、このハンドブックは地区のホームページからダウンロードできます。

**補助金受給資格：**地区補助金及びグローバル補助金を受給するためには、前年度に開催される補助金管理セミナーにクラブから参加する義務があります。このセミナーの参加対象者は、次年度の申請プロジェクトの責任者またはそれに代わる方です。(状況によって変更あり)

**地区補助金の申請時期：**地区補助金はクラブから申請のあったプロジェクトをまとめてオンラインで申請します。各クラブでスムーズに補助金を使えるように、通常5月に締め切り6月にロータリー財団本部に申請します。(昨年度は、パンデミックの影響により、締め切りを延ばしました。)

クラブからの申請を受けて、地区ロータリー財団委員会では、申請プロジェクトが地区補助金のプロジェクトとしての条件が整っているかを審査します。不備がある場合、この間で申請クラブと調整させていただきます。

**地区補助金の配分基準：**地区補助金は下記の基準で配分します。

○総事業費の50%を上限とします。

○クラブの会員数により、上限額を次の通りとします。

- ・ 20名以下のクラブ・・・・・・・・・・10万円
- ・ 21名以上50名以下のクラブ・・・・・・・・20万円
- ・ 51名以上70名以下のクラブ・・・・・・・・30万円
- ・ 71名以上90名以下のクラブ・・・・・・・・40万円
- ・ 91名以上のクラブ・・・・・・・・・・50万円
- ・ 総事業費の50%を上限とします。
- ・ クラブの会員数により、上限額を次の通りとします。

○予算に変更があった時の処理方法

- ・ **実際にプロジェクトに使用した総額の50%≧地区補助金**の場合は返金不要。
- ・ **〃** **<** **〃** の場合は要返金。

○円レートの変動に対する対応

地区補助金総額は\$基準です。当地に振り込まれる時点でのロータリーレートで円に換算されます。当地区では6月のレートで換算した円で補助金の額を申請クラブにお知らせしますが、その間でレートが変更になった場合、各クラブへの送金額は変動します。

○クラブからの申請総額が、予算を超過した場合、申請額に比例して減額します。また申請総額が予算に満たない場合その余剰分については地区ロータリー財団委員会がその配分を決定します。

過去の実績	2015-2016年度	62クラブ申請	申請額の13.5%上乘せ
	2016-2017年度	68クラブ申請	申請額の19.9%減額
	2017-2018年度	66クラブ申請	申請額の9.3%減額
	2018-2019年度	68クラブ申請	申請額の13.6%増額(一律廃止)
	2019-2020年度	68クラブ申請	申請額の11.7%増額(一律廃止)
	2020-2021年度	61クラブ申請	申請額 減額増額無

# プロジェクトの実施にあたって

2021-2022 年度地区補助金プロジェクトの実施にあたり、今後の予定と、ご注意頂きたい事項を記載します。

1. **地区補助金の送金について**：すべてのクラブ申請が認可されましたら、補助金決定のお知らせと、補助金専用口座の報告をお願いします。その際、全てのクラブの送金先（銀行口座等）が確定しないと、送金ができず全クラブに影響を与えることになります。実務ではこの確認作業のため、スケジュールが遅れることが多くあります。メールが送られたときには、速やかに対応いただきますよう宜しくお願いいたします。
2. **専用口座の管理**：プロジェクトに支払われる資金は、基本的に専用口座から引き出してください。一括引き出して、クラブの一般口座に移してはいけません。これが守られていないのが現実です。  
口座開設の際に入金した金額は、開設後引き出して、クラブ会計へ戻してください。
3. **計画の変更**：プロジェクト実施段階でその内容が実施計画書と変わる場合、あらかじめロータリー財団委員会にご相談ください。予算の多少の変更は事後の報告書で結構です。  
\*総事業費の50%が補助金を下回った場合は、その差額を返却していただきます。この際の送金手数料は、事業費に含めて結構です。
4. **領収書**：3,000 円以上の支出に対する領収書は保管し、報告時にその写しを添付してください。報告書にはすべてに支出記載してください。
5. **報告**：プロジェクト完了後、**2週間以内に報告書を提出してください。**  
すべてのクラブの適正な報告書が揃わなければ、財団本部へ地区から報告書を提出することができません。これが受理されませんと、次年度の地区補助金は交付されません。1クラブでも遅れると、地区全体に影響を与えることになります。遅くとも5月15日までには送れるよう計画を立ててください。

提出していただくもの

- |                    |     |
|--------------------|-----|
| 1. 地区補助金報告書        | 様式⑤ |
| 2. 事業報告書           | 様式⑥ |
| 3. 事業報告書（新聞報道等の写し） | 様式⑦ |
| 4. 事業報告書（写真等）      | 様式⑧ |
| 5. 事業報告書（領収書等）     | 様式⑨ |
| 6. 金専用口座通帳のコピー     |     |

報告書の書式は、当地区ホームページの《資料ダウンロード》《ロータリー財団関係》からダウンロードしてください。報告書に印鑑やサインが必要なものは、PDF化するか、FAXでお送りください。（ダウンロードできない場合は、ご連絡ください）

6. **書類の保管**：全ての書類や伝票類は5年間保存してください。クラブで保存が困難な場合は、ロータリー財団事務所でお預かりいたします。

# 地区補助金の授与と受諾の条件 (2020年9月現在)

## I. 受領資格の指針

財団の補助金を活用するすべての活動は、以下に該当する必要がある。

1. **ロータリー財団の使命**に関連していること。
2. ロータリアンが積極的に参加すること。
3. ロータリー財団、または国際ロータリーに対し、補助金の支給金額を支払うこと以外に何の責任も負わせないこと。
4. 米国および補助金の実施地の法律を順守し、害を与えないこと。
5. 実施に先立ってロータリー財団により審査され、承認されていること。既に完了済みあるいは進行中のクラブや地区の活動や経費に充てる目的で補助金を使用しないこと。承認に先立って補助金活動の計画を立てることが奨励されているが、承認前に経費が発生してはならない。補助金が承認された後にプロジェクト計画に変更を加える場合は、その変更について事前にロータリー財団の承認を得る必要がある。
6. 実施地の伝統と文化に配慮する姿勢を示すこと。
7. ロータリー財団章典の第30.040節ならび以下のXIIIに基づき「プログラム参加者のための**利害の対立**に関する方針 (the Conflict of Interest Policy for Grant Participants)」を順守すること。
8. ロータリー財団章典の第34.040.6項ならびに34.040.11項に基づき、ロータリーという名称、その他の標章、徽章およびグラフィックの使用に関する国際ロータリーの方針を順守すること。
9. ロータリー財団章典の第40.010.2項に基づき、ロータリーの「『ボイス』とビジュアルアイデンティティのガイド」に従い、補助金提唱者とロータリー財団の役割を明確に示す表記をプロジェクトの標識・表示に含めるか、その近接位置に表示すること。
10. ロータリー章典の第26.080節に記述されたプライバシーに関するロータリーの表声明に従うこと。補助金の申請書と報告書には、ロータリー財団から要請され、かつ受益者（あるいは親または法的保護者）の同意が書面で提供されていない限り、受益者の個人データ（氏名、年齢/生年月日、あるいは個人が特定されうるその他の情報）または受益者の写真を含むべきではない。そのような個人データが不適切に含まれている場合、ロータリーのプライバシーの方針への順守をロータリー財団が確認する間、補助金手続きの遅延につながる可能性がある。

## 地区補助金

1. 地元と海外において、プロジェクト、奨学金、職業研修チーム、およびそれらに関連した旅行を支援するものである。
2. 奨学生や職業研修チームのオリエンテーション、補助金管理セミナーに資金を充てることのできる、

3. クラブと地区による共同提唱者探しを援助するため、ロータリーのプロジェクトフェアに行くための旅費及び参加費に充てることができる。
4. 該当する法律によって認められ、またロータリー財団の方針に従っている場合、ロータリー国・地域とそれ以外の国・地域におけるプロジェクトと活動に資金を充てることができる。
5. ロータリー青少年交換、RYLA、ロータリー友情交換（職業的側面を強調したもの）、ローターアクト、インターアクト、新世代交換プログラムを支えるために使用できる。
6. 地域社会調査の実施にかかる費用に充てることができる。
7. 建設と改築に充てることができる。

## II. 制約事項

補助金は、いかなるグループも不当に差別したり、特定の政治的・宗教的見解を推進したり、完全に宗教を目的とした催し物を支援したり、妊娠中絶に関連する活動や性決定のみを目的とする活動を支援したり、武器や弾薬の購入資金に充てたり、ロータリー財団への新たな寄付またはロータリー財団の他の補助金への新たな寄付とすることはできない。

これに加え、補助金を以下の目的に使用することはできない。

1. 特定の受益者、団体、地域社会に対する継続的または過度の支援。
2. 財団、恒久的信託、利子の発生する長期口座の開設。ただし、第Xセクションに記載された要件に提唱者が従うならば、補助金資金を小口融資ファンドの設立のために使用できる。
3. 土地や建物の購入。
4. 募金活動。
5. 地区大会、国際大会、研究会、創立記念式典、娯楽活動などのロータリー行事に関連する経費。
6. 広報的な取り組み（プロジェクト実施に不可欠な場合を除く）。
7. 1,000ドルを超える、プロジェクトの標識。
8. 他団体の運営費、管理費、間接プログラム経費（グローバル補助金における協力団体でのプロジェクト管理費を除く）。
9. 受益者や協力団体への使途無指定の現金寄付。
10. 既に経費が発生した活動。
11. ワクチンの出どころとなる国ならびにワクチンの受領国のしかるべき政府や規制当局からの事前の承認なく実施される国境を越えたワクチンの輸送。
12. 全国予防接種日（NID）に出向くための旅費。
13. ポリオワクチンのみを含む予防接種。
14. ロータリー平和センター提携大学において、ロータリー平和フェローが先行するのと同じ、又は類似した専修プログラムで学ぶための留学。
15. 報酬なしで労働する人が必要とされるプロジェクト。その代わりにプロジェクトは労働者の権

利と適正な賃金の慣行を目指すものであるべきである。

16. 当該国の法的な労働年令未満の人、または法律で年齢が定められていない場合は16歳未満の人による労働が必要とされるプロジェクト。

### III 申請方法

1. 補助金は、補助金センターからオンラインで申請する。
2. 地区は、3名のロータリアンから成る補助金委員会を設置する必要がある。この3名には補助金の実施年度の地区ガバナー、地区ロータリー財団委員長、地区補助金小委員会委員長が含まれる。これらの委員会委員は地区補助金の申請において承認手続きを行い申請書を提出する責務を担う。
3. 地区は1ロータリー年度につき1回申請を提出することができ、申請には使用計画を含める必要がある。地区補助金の申請は補助金申請年度の5月15日より前に受理されなければならない。
4. 地区は、年度中に発生し得る臨時費のために、地区補助金の20%までをとおしておくことができるが、承認された後に補助金に追加する全てのプロジェクトと活動は、資金を利用する前に財団からの承認を受ける必要がある。
5. 補助金の3%までを、補助金に関連した管理運営費（銀行手数料、郵送料、ソフトウェア、独立財務評価など）に充てることができる。

#### ・ロータリー財団の使命とは

ロータリアンが、人々の健康状態を改善し、教育への支援を高め、 貧困を救済することを通じて、世界理解、親善、平和を達成できるようにすること。

#### ・利害の対立、衝突（Conflict of interest）とは

補助金関係者が、何らかの利益を得る、または、得ると思われるような関係。補助金関係者とは、補助金プログラム参加者だけでなく、その家族、知人、仕事の関係者、受領者が役員理事を務めている団体を含みます。

具体的には、以下の通りですが、これだけに限りません。

- ロータリアン、その親族、ロータリー関係の従業員は補助金を受ける資格はありません。但し、ロータリー・クラブ退会后 36 カ月経過すれば、この対象には含まれません。
- クラブ・レベルまたは地区レベルでロータリー財団プログラム補助金の選考委員を務めるロータリアンは、申請者の選考に当たって、透明性を示さなければなりません。
- 補助金で購入する物品またはサービスについては、業者とロータリアンの関係の有無にかかわらず、公正で、オープンでなければなりません。複数の業者から見積もりをとるようにします。

# グローバル補助金の概要

## 1. 活動の種類

- ・ 人道的プロジェクト 地域社会のニーズに取り組み持続可能かつ測定可能な成果を得る
- ・ 職業研修 専門職業人のグループを海外に派遣、指導や研修を行う
- ・ 奨学金 キャリアを目指す人の大学院留学の費用提供

## 2. 要件

- ・ 7つの重点分野を支援（平和と紛争予防／紛争解決、疾病予防と治療、水と衛生、母子の健康、基本的教育と識字率向上、経済と地域社会の発展、環境）
- ・ 活動予算は30,000ドル以上。これ以下の小規模なプロジェクトは使用できません。
- ・ 長期的に持続可能で事業完了後も維持管理も含めて成果を持続させる計画であること。
- ・ 地域社会の人々が特定した重要なニーズに応え、地域社会が独自に自力で満たして行ける力を向上させること。
- ・ ロータリアンも積極的に参加すること。

## 3. プロジェクトの立案

- ・ 地域調査（ニーズの調査、長期的な成果の維持のために地元も参加）
- ・ モニタリングと評価（明確な目標を持ち、適切な基準データを集め、成果を測るための評価基準と情報収集の方法を決める）
- ・ 持続可能な解決策を備える（地域社会のニーズに則し、物資／テクノロジーは現地調達）
- ・ 協同提唱者（実施国のクラブと援助国のクラブ）
- ・ プロジェクト委員会を任命（実施国・援助国双方各々3名以上、事業の完了まで関われる人を選ぶ）
- ・ 資金（現地の政府や自治体、病院、企業、団体などにも資金援助を要請）
- ・ 知識の向上（維持管理のための研修・教育・啓蒙活動を盛り込む）

## 4. 財務管理

- ・ 資金調達（DDFと80%が、またクラブからの拠出金の半額がロータリー財団から上乘せ補助されます。ロータリアン以外からの寄付金もOK）
- ・ クラブからの拠出金は、財団本部の事務処理のための経費としてその5%が加算されます。
- ・ クラブに必ずしも資金の提供義務があるわけではありません。
- ・ 書類の保管（補助金の終了後5年間）

## 5. 申請

申請は全てオンラインで行います。申請は、双方の地区財団委員長と地区ガバナーが承認して提出される運びとなりますので、地区財団事務局との連携をお願いいたします。

## グローバル補助金の申請と実施

グローバル補助金を利用してプロジェクトを実施しようとするクラブは、次の手順を踏まなければなりません。これは、高額な費用（3万ドル以上のプロジェクト）を扱う事、また国際間の活動になることから、手続きが複雑になっています。

なお、援助国のクラブ（International Partner）の場合、次の 2.①及び②の手続きの必要はありません。

1. グローバル補助金を利用する場合、クラブの参加認定書・覚書（MOU：Memorandum of Understanding）を地区財団委員会に提出する必要があります。申請提出時の会長とその次の年度の会長が署名します。署名された会長の年度を越える場合は、その都度、完了（Closed）するまで逐次提出してください。署名は、直筆でお願いします。
2. 覚書に添って書類を整える。
  - ① MOU 第3項に従い、『ロータリー財団補助金財務管理計画書』を作成。  
事項で決めた専用口座の第1名義人および第2名義人の署名・捺印をし、当年度の会長および次年度の会長の署名・捺印が必要。（様式②）の写しを地区に提出してください。
  - ② ロータリー財団補助金専用口座を開設。地区へ報告書の提出。（様式③）  
地区補助金とは別にプロジェクトごとに専用口座を作ってください。但し、援助国となる場合には口座開設の必要はありません。資金は全て実施国（Host Partner）の管轄となります。  
2名の署名人を決め、補助金財務管理計画書に記載する。補助金を口座から引き出し、送金する場合、『ロータリー財団補助金引き出し伝票』（様式⑤）に必要事項を記載し、2名の署名人の署名・捺印をしなければなりません。署名人の交代に備えて、『銀行口座の管理責任の引き継ぎ確認書』（様式④）を作成します。
  - ③ クラブは、プロジェクトを実施するために3人の委員を選任し、その中の一人が代表連絡者（Primary Contact）となり、財団本部（TRF）や相手先のクラブ・地区との連絡を担当します。手続きはネットで行い、英語が中心となりますのでご注意ください。
  - ④ プロジェクトの申請は、地区のグローバル補助金が枯渇するまで随時受け付けます。
  - ⑤ プロジェクトは、単年度で行う必要はありません。随時スタートし、必要な期間を要しても問題はありません。但し、TRFから認可され資金交付を受けた時から起算して、1年毎に中間報告が義務付けされています。

**グローバル補助金プロジェクトを計画されようとするクラブは、別途『グローバル補助金ハンドブック』を用意してありますので、ご利用ください。**

## 第2620地区のグローバル補助金プロジェクト

1. 完了 2015.06.16 Closed

GG1420126

プロジェクト名	Toilets and Tube Wells-iranaimatha nagar mulankawil		
内 容	内戦で破壊されたスリランカの地方集落 311 世帯へ、井戸を掘り、給水施設並びにトイレを建設し提供する。施設の維持管理は、地域の協会が中心となり担当する。		
実施場所	スリランカ・イラナイ マサ ナガー・ムランカウィル村		
参加地区・クラブ・資金提供	地区活動資金(DDF)	現金	財団上乗せ(WF)
実施国側	コロombo西 RC		\$ 1,000
	第 3220 地区	\$ 4,000	\$ 4,000
援助国側	浜松南 RC		\$ 7,500
	第 2620 地区	\$ 20,225	\$ 20,225
小 計	\$ 24,225	\$ 8,500	\$ 28,475
総事業費	\$ 61,200		

2. 完了 2016.02.19 Closed

GG1420328

プロジェクト名	Provision of Safe Drinking Water and Sanitation to Schools		
内 容	スリランカ中部の地域の 9 学校（生徒数約 9,000 人）に浄水器付の水飲み場整備、及び衛生的で男女を分けプライバシーを配慮したトイレを提供する。		
実施場所	スリランカ・ニカウエラティヤ周辺地区		
参加地区・クラブ・資金提供	地区活動資金(DDF)	現金	財団上乗せ(WF)
実施国側	ニカウエラティヤ RC		\$ 500
			\$ 250
援助国側	静岡南 RC		\$ 5,000
	静岡日本平 RC		\$ 1,000
	静岡東 RC		\$ 500
	第 2620 地区	\$ 43,000	\$ 43,000
小 計	\$ 43,000	\$ 7,000	\$ 46,500
総事業費	\$ 96,500		

3. 完了 2017.05.24 Closed

GG1526118

プロジェクト名	Bakery and Cafeteria School		
内 容	サンパウロの路上生活者の 14 歳以上の子供たちにパンやケーキを焼く技能を習得させ、自立の支援をする。そのための道具一式を支援団体の施設内に設置し、ベーカリー教室を開き子供たちを教育する。		
実施場所	ブラジル・サンパウロ		
参加地区・クラブ・資金提供	地区活動資金(DDF)	現金	財団上乗せ(WF)
実施国側	リベルターデ RC		\$ 0
	第 4430 地区	\$ 7,500	7,500
援助国側	第 2620 地区	\$ 9,750	\$ 9,750
小 計	\$ 17,250	\$ 0	\$ 17,250
総事業費	\$ 34,500		



## 4. 完了 2018.04.21 Closed

GG1633868

プロジェクト名	HIV and Syphilis prevention, diagnosis, and treatment for at risk young people throughout Taiwan		
内 容	台北市及び近郊都市の約 4,000 人の若者のエイズ・梅毒予防、及び治療		
実施場所	台北市、及び周辺都市		
参加地区・クラブ・資金提供	地区活動資金(DDF)	現金	財団上乗せ(WF)
実施国側	台北芙蓉 RC		\$ 2,000
	第 3480 地区	\$ 10,000	\$ 10,000
援助国側	富士山吉原 RC		\$ 1,000
	第 2620 地区	\$ 10,000	\$ 10,000
小 計	\$ 20,000	\$ 3,000	\$ 21,500
総事業費	\$ 44,500		

## 5. 完了 2018.05.04 Closed

GG1640865

プロジェクト名	Water and Sanitation		
内 容	スリランカ中部の地域の 6 学校（生徒数約 2,700 人）に浄水器付の水飲み場整備、及び衛生的で男女を分けプライバシーを配慮したトイレを提供する。		
実施場所	スリランカ・ニカウエラティヤ周辺地区		
参加地区・クラブ・資金提供	地区活動資金(DDF)	現金	財団上乗せ(WF)
実施国側	ニカウエラティヤ RC		\$ 500
	第 3220 地区	\$ 4,500	\$ 4,500
援助国側	三島 RC		\$ 3,200
	静岡南 RC		\$ 1,000
	静岡東 RC		\$ 500
	三島西 RC		\$ 500
	せせらぎ三島 RC		\$ 500
	伊豆中央 RC		\$ 500
	長泉 RC		\$ 300
	静岡日本平 RC		\$ 500
	御殿場 RC		\$ 500
	第 2620 地区	\$ 20,000	\$ 20,000
小 計	\$ 24,500	\$ 8,000	\$ 28,500
総事業費	\$ 61,000		

## 6. 完了 2020.10.27 Closed

GG1863789

プロジェクト名	Clean-safe Drinking Water Project for 5 Public Schools in Cabuyao and Atimonan		
内 容	フィリピン・カバヨ地域の 5 学校（生徒数 14,451 人）に浄水器付の水飲み場整備をする。		
実施場所	フィリピン・カバヨ地区		
参加地区・クラブ・資金提供	地区活動資金(DDF)	現金	財団上乗せ(WF)
実施国側	第 3820 地区	\$ 4,000	\$ 4,000
援助国側	台北芙蓉 RC		\$ 2,000
	富士山吉原 RC		\$ 1,000
	静岡東 RC		\$ 500
	台北 Hsin-Yi RC		\$ 1,000
	台北 Holder RC		\$ 1,000
	台北 RC		\$ 2,000
	第 2620 地区	\$ 10,000	
小 計	\$ 14,000	\$ 7,500	\$ 17,750
総事業費	\$ 39,250		

## 7. 完了 2021.04.22 Closed

GG1872184

プロジェクト名	Capacitar para incluir		
内 容	ドリナ財団が実施している、視覚障害者のリハビリ・サービス（社会復帰援助）支援と視覚検査・リハビリ機器類の機材を寄贈する。		
実施場所	ブラジル・サンパウロ		
参加地区・クラブ・資金提供	地区活動資金(DDF)	現金	財団上乗せ(WF)
実施国側	リベリターデ RC		\$ 0
	第 4430 地区	\$ 7,757	\$ 7,757
援助国側	富士宮 RC		\$ 1,000
	第 2620 地区	\$ 6,622	\$ 6,622
小 計	\$ 14,379	\$ 1,000	\$ 14,879
総事業費	\$ 30,257		

## 8. 完了 (2019.8.7)

GG1870079

プロジェクト名	Multifunctional Training Centre for Bethel in Habarana		
内 容	スリランカ・ハバラナにある多機能トレーニングセンターで、幼児から青年までを対象にした教育を行っている民間組織に資機材を寄贈する。		
実施場所	スリランカ・ハバラナ		
参加地区・クラブ・資金提供	地区活動資金(DDF)	現金	財団上乗せ(WF)
実施国側	第 3220 地区	\$ 2,500	\$ 2,500
援助国側	浜松南 RC		\$ 4,025
	第 2620 地区	\$ 10,500	\$ 10,500
小 計	\$ 13,000	\$ 4,025	\$ 15,001
総事業費	\$ 32,026		

## 9. 完了 (2021.04.22)

GG1872979

プロジェクト名	Water and Sanitation Project – Shree Chyamra Devi Secondary School, Dhading		
内 容	首都カトマンズから歩いて3日程掛かる辺地の村(車道がない)の学校(生徒数約400人)にトイレと水飲み場を整備する。		
実施場所	ネパール・シェルトン村		
参加地区・クラブ・資金提供	地区活動資金(DDF)	現金	財団上乗せ(WF)
実施国側	ヒマラヤン・ゴルカ RC		\$ 1,000
	第 3292 地区	\$ 1,000	\$ 1,000
援助国側	浜北 RC		\$ 20,350
	第 2620 地区	\$ 25,000	\$ 25,000
小 計	\$ 26,000	\$ 21,350	\$ 36,675
総事業費	\$ 84,025		

## 10. 完了 (2020.1.16)

GG1876363

プロジェクト名	Water supply project for Agarauda Village		
内 容	水道の無い極貧の村(115世帯)に、深井戸、給水タンク、各戸への給水管を設置。この施設の維持管理の為に組合を組織し、水道料金を徴収し持続可能な運営を図る。		
実施場所	スリランカ・ニカウエラティヤ近郊のアガラウダ村		
参加地区・クラブ・資金提供	地区活動資金(DDF)	現金	財団上乗せ(WF)
実施国側	ニカウエラティヤ RC		\$ 500
	第 3220 地区	\$ 5,000	\$ 5,000
援助国側	焼津 RC		\$ 1,500
	焼津南 RC		\$ 500
	静岡南 RC		\$ 500
	第 2620 地区	\$ 28,750	\$ 28,750
小 計	\$ 33,750	\$ 3,000	\$ 35,250
総事業費	\$ 72,000		

## 11. 実施中 (2019.2.15 認可)

GG1980184

プロジェクト名	Sleep Laboratory Center for Children.		
内 容	睡眠障害を持つ子供たちの為の医療機関「小児睡眠障害センター」に医療機器を提供し、その検査技術・治療方法を指導する。		
実施場所	クロアチアの Dalmatia 群 Split 市		
参加地区・クラブ・資金提供	地区活動資金(DDF)	現金	財団上乗せ(WF)
実施国側	第 1913 地区	\$ 12,000	\$ 6,000
	第 1913 地区 (クロアチア地区)	\$ 12,000	\$ 12,000
援助国側	第 3481 地区 (台湾地区)	\$ 10,000	\$ 10,000
	第 3450 地区 (香港地区)	\$ 10,000	\$ 10,000
	第 2620 地区	\$ 10,000	\$ 10,000
	台北芙蓉 RC	\$ 1,000	\$ 500
	富士山吉原 RC	\$ 1,000	\$ 500
	Taipei Agape RC	\$ 1,000	\$ 500
	Taichung Light-UP RC	\$ 1,000	\$ 500
	Taichung Jong Jou RC	\$ 1,000	\$ 500
	Shen Kan RC	\$ 2,000	\$ 1,000
	Taichung Shan Hai Tun RC	\$ 1,000	\$ 500
小 計	\$ 42,000	\$ 20,000	\$ 52,000
総事業費	\$ 114,000		

## 12. 実施中(2019.8.20 認可)

GG1990661

プロジェクト名	Prevention & Treatment: New Psychoactive Substances (NPS) abuse in Children & Youth in Taiwan.		
内 容	台湾の子供と青少年の違法薬物,大麻・コカインなどの乱用予防と治療\$ (約 5 万人が対象)		
実施場所	台湾		
参加地区・クラブ・資金提供	地区活動資金(DDF)	現金	財団上乗せ(WF)
実施国側	台北芙蓉 RC	\$ 1,000	\$ 500
	第 3481 地区 (台湾地区)	\$ 10,000	\$ 10,000
援助国側	第 1913 地区 (クロアチア地区)	\$ 3,000	\$ 3,000
	第 2620 地区	\$ 9,000	\$ 9,000
	Split RC	\$ 2,000	\$ 1,000
	Kastela RC	\$ 2,000	\$ 1,000
	Solin RC	\$ 2,000	\$ 1,000
	富士山吉原 RC	\$ 1,000	\$ 500
	静岡東 RC	\$ 500	\$ 250
	Sophia Lee RC	\$ 3,330	\$ 1650
	東京サライズ 汐留 RC	\$ 1,000	\$ 500
	Cabuyao Circle RC	\$ 1,000	\$ 500
小 計	\$ 22,000	\$ 13,830	\$ 28,900
総事業費	\$ 64,730		

## 13. 実施中 (2020.09.30 認可)

GG2013334

プロジェクト名	Rotary Face Shield Project #4 (Malaysia) against COVID19		
内 容	COVID-19 のパンデミックにより、医療機関で使用するが不足している物資を国際的に支援する。2620 地区の援助対象国はマレーシア		
実施場所	マレーシアの医療機関		
参加地区・クラブ・資金提供	地区活動資金(DDF)	現金	財団上乗せ(WF)
実施国側	第 3300 地区		
援助国側	第 2760 地区 (日本地区)	\$ 6,196.00	\$ 6,196.00
	第 2610 地区 (日本地区)	\$ 15,000.00	\$ 15,000.00
	第 2620 地区 (日本地区)	\$ 15,000.00	\$ 15,000.00
	第 2800 地区 (日本地区)	\$ 15,000.00	\$ 15,000.00
	第 2730 地区 (日本地区)	\$ 10,000.00	\$ 10,000.00
	第 2820 地区 (日本地区)	\$ 5,000.00	\$ 5,000.00
小 計	\$ 66,196.00		\$ 66,196.00
総事業費	\$ 132,392.00		

## 14. 実施中(2021.05.14 認可)

GG2123015

プロジェクト名	Donating Face Shield against COVID-19 (Indonesia)		
内 容	GSZM15 のパンデミックにより、医療機関で使用するが不足している物資を国際的に支援する。今回の援助対象国はインドネシア		
実施場所	インドネシアの医療機関		
参加地区・クラブ・資金提供	地区活動資金(DDF)	現金	財団上乗せ(WF)
実施国側	第 3410 地区 (インドネシア地区)		
援助国側	第 2760 地区 (日本地区)	\$ 8,111.00	\$ 8,111.00
	第 2520 地区 (日本地区)	\$ 13,500.00	\$ 13,500.00
	第 2560 地区 (日本地区)	\$ 10,000.00	\$ 10,000.00
	第 2620 地区 (日本地区)	\$ 10,000.00	\$ 10,000.00
	第 2680 地区 (日本地区)	\$ 12,000.00	\$ 12,000.00
	第 2690 地区 (日本地区)	\$ 10,000.00	\$ 10,000.00
	第 2700 地区 (日本地区)	\$ 10,000.00	\$ 10,000.00
	第 2800 地区 (日本地区)	\$ 10,000.00	\$ 10,000.00
	第 3640 地区 (韓国地区)	\$ 5000.00	\$ 5000.00
	第 3640 地区 (韓国地区)		\$ 10,500.00
小 計	\$ 88,611.00	\$ 10,000.00	\$ 89,111.00
総事業費	\$ 187,222.00		

プロジェクト名	Miaoli County Hepatitis C Prevention and Treatment		
内 容	台湾苗栗県 (ミアオリ) C 型肝炎予防と治療 (三島西 RC)		
実施場所	台湾苗栗県 (ミアオリ)		
参加地区・クラブ・資金提供	地区活動資金(DDF)	現金	財団上乗せ(WF)
実施国側	第 3501 地区 (台湾地区)	\$ 13,000.00	\$ 13,000.00
	Miaoli RC		\$ 6,524.70
	Chung-Li South RC		\$ 1,050.00
	Chunan RC		\$ 1,050.00
	Miaoli Southeast RC		\$ 1,050.00
	Miaoli All Stars RC		\$ 1,050.00
	Miao-Li Tung Flower RC		\$ 1,050.00
	Miaoli Northeast RC		\$ 2,100.00
	Chunan Millennium, Miaoli RC		\$ 1,050.00
援助国側	第 2620 地区 (日本地区)	\$ 2,000.00	\$ 2,000.00
	Mishima West RC		\$ 2,100.00
	Tajimi West RC		\$ 2,100.00
小 計	\$ 15,000.00	\$ 18,214.00	\$ 15,000.00
総事業費		\$ 48,214.00	

2021.07.06 現在

## 地区補助金とグローバル補助金の違い

	地区補助金	グローバル補助金
地域	国内、海外両方のプロジェクトに使えます。ロータリー・クラブの無い国や地域にも利用できます。	海外のクラブや地区との共同プロジェクトです。ロータリー・クラブのある国や地域に限定されます。
管理運営	地区補助金が管理する Block Grant (一括して地区に授与される補助金)。地区の裁量で補助金を使えます。 クラブや地区が希望する事業に基づき補助金を授与します。 完了報告書も同様な手順で、地区が一括してロータリー財団に提出します。	プロジェクトごとにロータリー財団が直接審査・認可し、補助金を授与します。 実施国・援助国双方のクラブ又は地区の担当者が Web で申請書を作成し、クラブ会長、地区財団委員長、地区ガバナーの順に承認を得て提出する事になります。 完了報告書もほぼ同様な手順となります。
資金	地区財団活動資金 (DDF) のみ使用できます。ロータリー財団 (TRF) とのマッチングはありません。	地区財団活動資金 (DDF) と国際財団活動資金 (WF) の両方を使用します。 DDF と WF については別項を参照のこと。
	3 年前の年次寄付 47.5% と恒久基金収益に基づく DDF の 50% が上限。	3 年前の年次寄付 47.5% と恒久基金収益に基づく DDF の 50% とその同額を WF が加算。
	DDF、WF の扱いは、見直される場合があります。	
	補助金の額に上限と下限はありません。地区の裁量で交付します。	地区からの補助金は 15,000 ドルから 25,000 ドルを目安としています。
	未使用の場合、DDF に繰り入れられますが、地区補助金の繰り越しは出来ません。グローバル補助金として使用可。	未使用の場合、繰り越してグローバル補助金として使用できます。但し 5 年未使用 DDF を繰り越してできるのは 5 年間のみ。
使用目的	ロータリー財団の使命に関連がある事業。ロータリーに相応しい目的であればその種類に制限はありません。	次の重点分野に該当するプロジェクト。 ・平和と紛争予防／解決・疾病予防と治療 ・水と衛生・母子の健康・基本的教育と識字率向上・経済と地域社会の発展・環境
実施期間	年度内に完了するプロジェクト又は活動であること。	年度の区切りは無く、長期プロジェクトも可能。奨学金を除きその期間に制限はありません。
持属性	その成果は、持続性のあるプロジェクトが望ましいが、必須事項ではない。	完了後、持続的にプロジェクトが活かされることが義務付けられている。(維持管理・成果の測定)
建物	新築は不可。改築は可。	管理委員会承認の元に協力組織 (NGO など) で協力団体ではない) と共に建設プロジェクトに使用できます。仮設住宅、仮設校舎は可。

## ● 資金はどこから来るのか 資金開発:3つの基金

### 年次基金

毎年全会員 (Every Rotarian Every Year) に、お願いする基金。3年運用し、その全てが事業に使われる。

### 恒久基金

元金を使わず、運用収益を翌年度の活動に使用。

### 使用指定寄付

ポリオプラスや災害復興等プログラムを指定する寄付。

### 年次基金運用

2021年7月1日～

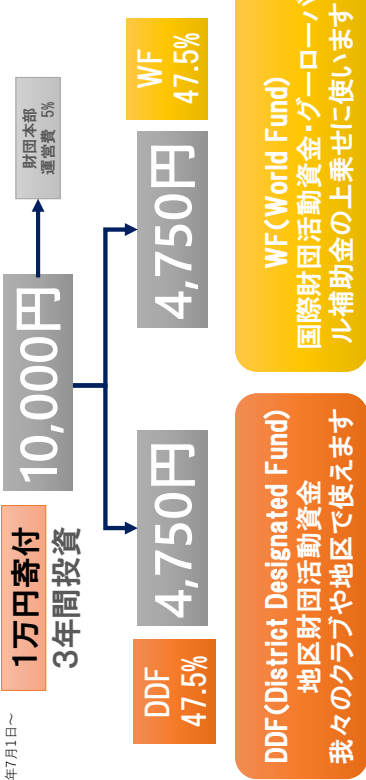

分け合いますのでこれを「シェアードシステム」と呼びます。

1

### 年次基金運用

2021年7月1日～

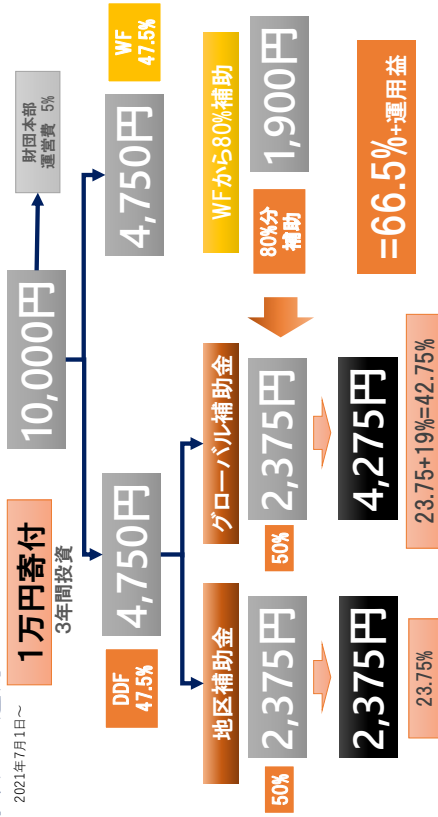

3

### 恒久基金運用

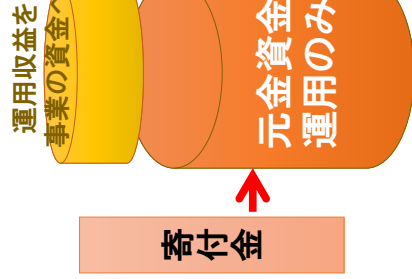

恒久基金には、ベネファクター・冠名基金等、色々な寄付の形があります

4





## 2020-2021年度 ローター財団地区実績

### 財団 資金活用実績

地区で使用可能なDDF	使用実績
3年前の年次寄付の50%	\$207,225 地区補助金 \$125,877
恒久基金の収益の50%	\$40,038 グローバル補助金(フェイスシールドマレーシア) \$15,000
前年度繰越	\$50,851 グローバル補助金(フェイスシールドインドネシア) \$10,000
	グローバル補助金(台湾苗栗県 C型肝炎予防と治療 三島西RC) \$2,000
	奨学金3件 \$75,000
	富士山地球環境冠名基金 設立 \$30,000
合計	\$328,115 合計(戻り\$50,000含む) \$252,877

9

## 寄付と認証

寄付への感謝→認証となり、ピン等が送られる。

### 個人

- 財団の友
- ポール・ハリス・フェロー
- マルチプルPHF
- ベネファクター
- 大口寄付者
- 冠名基金
- アーチ・クランフ・ソサエティ
- ポール・ハリス・ソサエティ

### クラブ

- 「Every Rotarian, Every Year」クラブバナー
- 100%ロータリー財団寄付クラブバナー
- 100%ポール・ハリス・ソサエティクラブ認証バナー
- 100%ポール・ハリス・フェロークラブ
- 年次基金への一人当たりの寄付額上位3クラブ

10

## 個人寄付の認証

- 財団の友
  - 年次基金に毎年1000ドル以上寄付された方
  - ポール・ハリス・フェロー
  - 年次基金・ポリオプラス・WF等へ累計1000ドル以上寄付。果積もできる
  - ベネファクター
  - 恒久基金へ1000ドル以上の寄付
  - 大口寄付者
  - 寄付分類に関係なく累計が10,000ドルに達した方。
  - 冠名基金
  - 25,000ドル以上のご寄付で名前を指定した冠名基金を作れる(恒久基金)
  - アーチ・クランフ・ソサエティ
  - 寄付分類に関係なく累計が25万ドルに達した方。
  - ポール・ハリス・ソサエティ
  - 毎年1,000ドルの寄付(恒久基金)

2620地区は大口寄付者が少ない  
ポール・ハリス・ソサエティの価値を伝える

11

## クラブの認証



- 「Every Rotarian, Every Year」クラブバナー
  - 正会員全員が、年次基金25ドル以上、一人当たりの平均寄附額が100ドルに達しているクラブ贈られます。
- 100%ロータリー財団寄付クラブバナー
  - 正会員全員が、寄付分類に関わらず少なくとも25ドルの寄付をして、一人当たりの平均寄附額が100ドルに達しているクラブ贈られます。
- 100%ポール・ハリス・ソサエティクラブ認証バナー
  - 正会員全員が、1年度中に合計1,000ドル以上を寄付したクラブに贈られます(対象:年次基金、ポリオプラスおよび財団が承認した補助金プロジェクト)
- 100%ポール・ハリス・フェロークラブ認証バナー
  - 正会員全員がポール・ハリス・フェローのクラブ(1,000ドル以上寄付)に贈られます。
- 年次基金への一人当たりの寄付額上位3クラブ
  - 各地区内で、1年度で一人当たりの年次基金への平均寄附額が上位3位に入ったクラブに贈られます(一人当たり平均寄附額最低50ドル)

12

# 財団奉仕活動の活動全般

## 人道的奉仕活動のサポート

### ①地区補助金

#### 各クラブでの奉仕活動のサポート

- ・配分基準：総事業費の50%を上限。クラブの会員数により、上限額が変わる。
- ・20名以下のクラブ・・・・・・・・・・10万円
- ・21名以上50名以下のクラブ・・・・・・・・20万円
- ・51名以上70名以下のクラブ・・・・・・・・30万円
- ・71名以上90名以下のクラブ・・・・・・・・40万円
- ・91名以上のクラブ・・・・・・・・・・50万円
- ・前年度中に申請（5月31日）

### ②グローバル補助金（人道的奉仕活動）

- ・国際的な人道的奉仕活動の推進
- ・7つの重点分野にあった、国際的な奉仕活動
- ・常駐募集、いつでもご相談ください。
- ・職業研修チーム（VIT：Vocational Training）

### ③ポリオプラス

#### ポリオ根絶の推進

## 次世代育成へのサポート

### ①グローバル補助金（財団奨学生）

#### 7つの重点分野あった研究を行う学生を支援

- ・大学院レベルの研究目標で、卒業後も引き継ぎその分野での活動をする事が条件。
- ① 平和と紛争予防/紛争解決
- ② 疾病予防と治療
- ③ 水と衛生
- ④ 母子の健康
- ⑤ 基本的教育と識字率向上
- ⑥ 経済と地域社会の発展
- ⑦ 環境
- ・9月～10月まで募集 11月に面接試験

### ②平和フェロেশIPP

- ・ロータリー平和センター（6箇所）での奨学金を提供
- ・国際関係・平和・開発の分野で5年間の職務経験のある人
- ・5月31日までWeb申請

### ③山静学会

- ・ロータリー財団奨学生の学友組織のサポート

## ロータリーの奉仕の方向性2

より大きなインパクトをもたらす

参加者の基盤を広げる

参加者の積極的なかわりを促す

適応力を高める

- ・ロータリーのプログラムおよびロータリーが提供する体験に焦点を当てる
- ・活動成果を挙げ、それを測る能力を高める

- ・会員基盤と参加者の基盤を広げ、多様化する
- ・ロータリーへの新しい経路を創り出す
- ・ロータリーの開放性とアピール力を高める
- ・インパクトとブランドに対する認知を築く

- ・研究と革新、および進んでリスクを負うことへの意思を奨励する文化を築く

### ロータリーのビジョン声明

私たちは世界で、地域社会で、そして自分自身の中で持続可能な良い変化を生むために人びとが手を取り合って行動する世界を目指しています

ロータリーの中核的価値観 「奉仕、親睦、多様性、高潔性、リーダーシップ」

## ロータリーの奉仕の方向性

2021-22年度

「奉仕しよう みんなの人生を豊かにするために」  
“Serve to Change Lives”



2021-2022  
シエカール・メータ会長

### ロータリー奉仕デー

- 二つ以上のロータリークラブ、ロータリーアクトクラブ、インターアクトクラブによって計画されたものである
- ロータリー重点分野に一致
- 少なくとも一つのメディア（フェイスブック、ツイッター、地産紙など）で周知
- 参加者の少なくとも25%は、現ロータリー役員ではない



## ポリオとは



- 「脊髄性小児麻痺」とも呼ばれ、ポリオウイルスによって発生する疾病。子ども(特に5歳以下)がかかることが多く、手足の筋肉や呼吸する筋肉等に作用して麻痺を生じる。主に感染した人の便を介してうつる。
- 永続的な後遺症を残すことがあり、特に成人では亡くなる確率も高い。
- ワクチン接種により、99%の方が十分な抗体を獲得すると報告されています。

2



## ポリオプラスについて

2021年7月10日  
2021-2022 2620地区 ポリオプラス小委員会  
委員長 山口 勝義

1



## ポリオの歴史(人類とポリオは3000年以上戦っている)

- 紀元前1350年頃エジプトの壁画にポリオの後遺症の絵。
- 1905年:ポリオは感染症であり、無症状もいる事がわかる。
- 1908年:ウィーンの2人の医師、ポリオがウイルス感染による病気であることを発表。
- 1916年:ニューヨーク市でポリオ大流行、2,000以上死亡。米国土土で約6,000人が命を落とし、数千人がまひ障害。
- 1929年:ポリオによるまひで呼吸不全となった患者のために「鉄の肺」と呼ばれる人工呼吸器が発明される。
- 1955年:ジョナス・ソーク博士が開発したワクチンが「安全で効果的である」と宣言される。
- 1960年:アルバート・セービン博士が開発した経口ポリオワクチンが米政府から認可される。



3



## ロータリーとポリオの戦い(40年以上の戦い)

- 1979年:ロータリーがフィリピンの600万人以上の子供ポリオワクチンを購入・輸送。
- 1985年:民間公共保健の取組として史上初の「ポリオプラス」開始。当初募金目標1億2000万ドル。
- 1988年:国際ロータリーと世界保健機関(WHO)が「世界ポリオ根絶推進活動」(GPEI)を立ち上げる。 **当時の症例数は、125カ国推定35万性以上。**
- 1994年:南北アメリカ大陸からポリオが根絶。
- 1995年:中国とインドで、わずか1週間で1億6500万人の子供にワクチン投与。「ポリオプラス・パートナー」プログラムを立ち上げる。
- 2000年:5億5000万人(世界人口の10分の1近く)の子供に経口ポリオワクチンが投与。オーストラリアから中国にわたる西太平洋地域でのポリオ根絶。
- 2003年:あと6カ国(アフガニスタン・エジプト・インド・ニジェール・ナイジェリア・パキスタン)。
- 2004年:アフリカの23カ国で8000万人の子どもを対象に一斉に予防接種日実施。
- 2006年:あと4カ国(アフガニスタン、インド、ナイジェリア、パキスタン)。



4

2009年:ビル&メリンダ・ゲイツ財団が、ロータリーからポリオ根絶に2億ドル寄付を条件に、3億5500万ドル提供すると発表。結果、ポリオ根絶推進活動に合計5億5500万ドルに。

2011年:ポリオ根絶へのロータリーの寄付総額が10億ドルを超える。

2014年:東南アジア地域のポリオ根絶を認定。

ポリオの症例は1988年以来、99%減少。

2020年:アフリカ大陸のポリオ根絶宣言



アフリカ大陸  
ポリオ根絶宣言

世界保健機関（WHO）は2020年8月27日、アフリカ大陸全域でポリオ根絶を宣言した。これは、WHOが初めて行った宣言である。WHOは、アフリカ大陸全域でポリオ根絶を宣言した。これは、WHOが初めて行った宣言である。WHOは、アフリカ大陸全域でポリオ根絶を宣言した。これは、WHOが初めて行った宣言である。

2020年8月27日 河北新報社  
2020年8月27日 日本経済新聞

「ポリオのない世界まであと少し」

The Global Polio Eradication Initiative: GPEI  
世界ポリオ根絶推進計画

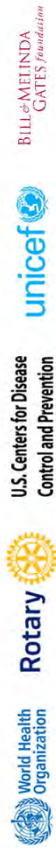

ポリオ野生株による発症例



	2020/1/1~6/22	2020年	2019年	2018年	2017年
パキスタン	1	84	147	12	8
アフガニスタン	1	56	29	21	14
ナイジェリア	0	0	0	0	0
合計	2	140	176	33	22

- GPEIの資金  
年間約10億ドルの資金提供を受けています。
- 国際ロータリー財団は、GPEIのコアパートナーとして資金を提供してきました。

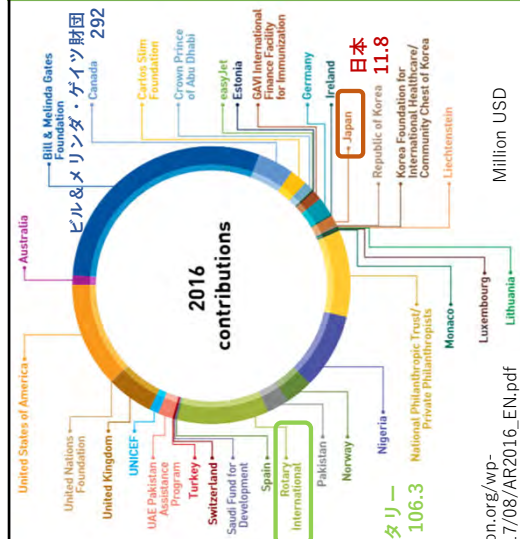

[http://polioeradication.org/wp-content/uploads/2017/08/AR2016\\_EN.pdf](http://polioeradication.org/wp-content/uploads/2017/08/AR2016_EN.pdf)



## なぜポリオは根絶可能か



ヒトの病気で唯一根絶に成功した疾病ある。それは天然痘。根絶可能な疾病の条件について。

1. ポリオウイルスの感染期間は非持続的
2. ポリオウイルスの感染経路は感染者とその排せつ物のみ
3. ポリオウイルスが自然界で生存し続けるには限界がある
4. ヒトが唯一の宿主
5. ポリオワクチンの予防接種でウイルス感染を防ぐことができる

ポリオを根絶できると確信できるもう一つの理由は、私たちが世界のほぼすべての国でポリオを根絶してきたという事実。

9

## 生ワクチンと不活化ワクチン



	経口生ワクチン	不活化ワクチン
値段	安い (113円)	高い (5,019円)
接種回数	2回	4回
接種技術	素人でも可能	医療技術者
免疫力獲得	獲得しやすい	獲得しにくい
ワクチンからの感染	あり	なし
使用すべき状況	大規模流行～小規模流行	散发期～終息期

10

## ロータリーの活動の評価



ロータリーの活動が世界を動かしている

・ロータリーから刺激を受け、私もポリオ根絶に深くかかわろうと決意しました。ロータリーがなければ、今日の世界はなかったでしょうし、今後世界が向かうべき方向も失われていたでしょう

・ポリオ根絶の最前線に立ってきたのがロータリーです  
ビル・ゲイツ  
タイムズ誌

11

## ポリオへのコミットメント



国際ロータリー

ロータリー財団

ポリオプラスは、国際ロータリーの特別プログラムであり、根絶の認定が達成されるまでは、ほかのすべてのプログラムに対して優先される

(ロータリー章40.010.)

世界からポリオ根絶が判断できるまで、RIとロータリー財団の第1の目標としなければならぬことを確認した

(ロータリー財団章典

12.030.)

12

### ロータリーカード歴史と実施国

2000年9月	2003年2月	2013年7月	2016年2月	2017年3月
VISA Card 個人	MasterCard 個人 (オロコ)	MasterCard 法人 (オロコ)	Diners Club クラブカード	Diner Club 個人
				
米国で誕生！	日本で誕生！	法人 向けに誕生！	世界初！！ 地区・クラブ・委員会 専用のカードが誕生！	高額決済カード 誕生！
<p>現実施国：5ヶ国（日本、アメリカ、カナダ、ドイツ、スリランカ） イタリア フランスも導入検討中</p> <p>2010年： 13カ国（カナダ、日本、アイスランド、メキシコ、フィリピン、韓国、スペイン、台湾、タイ、英国、フランス、ドイツ）</p>				

The Rotary Foundation 1

1

### ロータリーカードの種類と概要

	マスターカード個人	マスターカード	ダイナースクラブ
	スタンダード / ゴールド	法人	クラブカード / 個人
デザイン			
年会費	無料	3,000円	無料
ポリオ根絶 支援資金	利用額0.3%	利用額0.5%	利用額0.3%
	年会費3,000円	年会費1,500円	年会費5,000円
2019-20年 利用額 活動資金	20億4,600万円		
	(1,131万円 ポリオ根絶活動資金)		

The Rotary Foundation 2020年6月30日現在 2

2

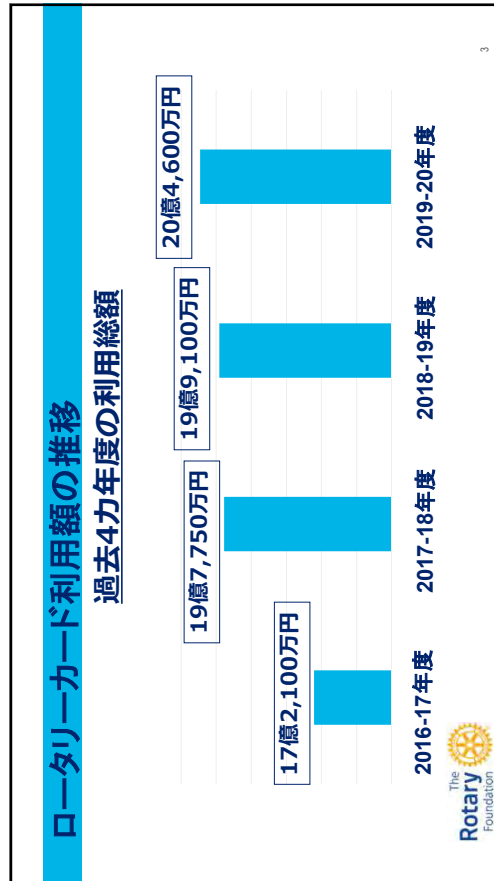

3

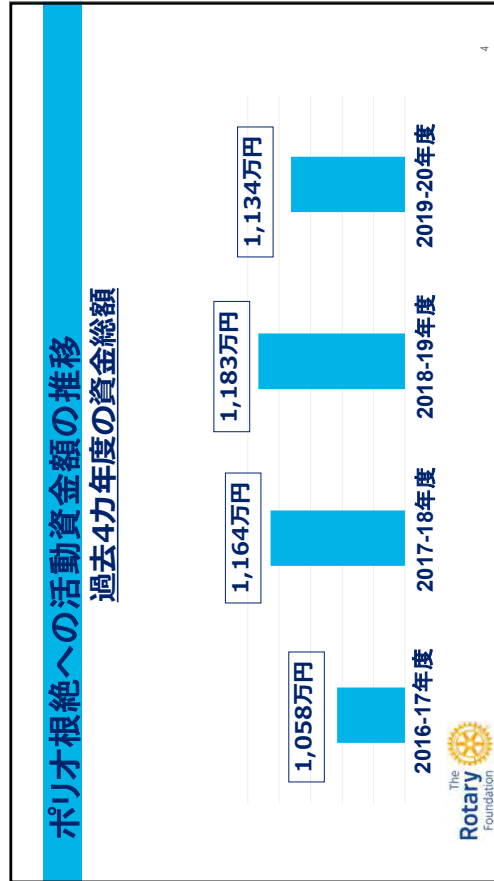

4

## ポイント交換実績 (2018-19年度実績)

No	交換賞品
1	オリコポイントへの移行
2	ロータリー財団への寄付 (個人の年次基金に計上分) 5,000円分
3	UCギフトカード

交換実績 合計：601万円分

ロータリーカードのポイントは、『個人/クラブの年次基金』として『ロータリー財団への寄付』を行うことができます。



5

## ポリオ根絶活動資金のしくみ

### ●ご利用金額から

個人カード  
法人カード

利用額0.3%

2万円のご利用で 60円 寄付

ポリオワクチン1人分

※法人カードは利用額0.5%  
※ポリオワクチン：60円/人

### ●カード年会費から

法人カード  
(年会費：3000円税別)  
ゴールドカード  
(年会費：10,000円税別)

・法人カード：1,500円/年  
→ ポリオワクチン25人分

・ゴールドカード：3,000円/年  
→ ポリオワクチン50人分



「ポリオ根絶の活動資金」となります

6

## 各種カードの利用例

活動費  
交通・宿泊  
ETC

通信費などの  
事務局運営費

例会運営費

地区大会  
セミナー施設料

用途に応じたカード利用



人頭分担金

財団寄付金

ロータリー  
グッズ購入費

国際大会  
登録料



7

## ロータリーカードを利用すると

すべての  
ロータリーアーンが  
支払いを  
ロータリーカード  
決済に変更すると  
ポリオ根絶  
資金へ

➢ 人頭分担金 ⇒ 201万円

2020-21年度：年間69米ドル/約7,450円  
7,450円 x 9万人 = 6億7千500万円  
x 0.3% = 2,011,500円

➢ 財団への寄付 ⇒ 28万円

2019-20年度： 19億4,500万円  
x 4.75% = 9,239万円  
x 0.3% = 277,163円



8



## ロータリーカード会社の紹介 オリコカードについて



9

## ロータリーカード入会状況(2021年4月現

在)ロータリーカード入会状況について

地区	累計入会 (有効会員)							
	ロータリー クラブ数	ロータリー アン数 (名)	ゴールド アン数 (名)	スタンダ ード (名)	合計 (名)	会員率 (%)	ZERO CLUB数	ZERO CLUB率
第1Z	820	27,531	189	778	967	3.5%	455	55.5%
第2Z	641	27,188	341	985	1,326	4.9%	241	37.6%
第3Z	786	31,668	344	1,386	1,730	5.5%	369	48.9%
全国	2,247	86,387	874	3,148	4,023	4.7%	1,065	47.4%



ロータリーカードの会員比率は 4.7%

10

## ロータリーカード 新規入会のQRコード対応

国際ロータリーチャラシ



チャラシ記載の「QRコード」をスマートフォンのカメラで読み込みだけでネット入会ページへ簡単アクセス!



11

## 入会方法

種類	個人用	法人用	法人用 27歳未満の若年用
スタンダード	無料	スタンダード	スタンダード
年会費	無料	11,000円 (税込)	11,000円 (税込)
発行枚数	個人2枚 ※本人・配偶者 ※ソニー・会員専用	ゴールド	法人 個人2枚 3,300円 (税込) ※ソニー・会員専用
Web申込	Web入会はこちら	Web入会はこちら	Web入会はこちら
カードショッピングでの寄付	ご利用金額の0.3%	ご利用金額の0.3%	ご利用金額の0.5%
年会費での寄付	3,000円	3,000円	1,500円
その他	個人・クラブの年次集金には加算されません	個人・クラブの年次集金には加算されません	個人・クラブの年次集金には加算されません
ポイント交換	個人・クラブの年次集金として加算されます	1,000マイル → 5,000円	対象外 (ポイント制度無し)

ポイントのしくみ



ポイント交換について

12

## 地区コード、クラブコードを入力

スタンダードカード お申し込みページ

地区コードとクラブコードをご入力ください。

地区コード

クラブコード

※ご入力の際は必ず下記のリストをご参照ください。 ※年表でまだ未入力してください。

※オンラインで申し込みます。

コード一覧

地区コード	2500~2530	2560~2600	2610~2650	2660~2700
クラブコード	2710~2750	2760~2800	2820~2840	クラブ名簿

地区コード2500

地区	クラブ	クラブ名	地区	クラブ	クラブ名
2500	13499	札幌	2590	13265	徳島西
2500	13499	札幌	2590	13546	徳島東
2500	13509	札幌北	2590	13545	徳島中
2500	13510	札幌南	2590	13507	徳島南
2500	13511	札幌東	2590	13508	徳島北

地区コード 4桁  
クラブコード 5桁

申込 クリック



## ネット入会画面①

Orico

Oricoネット入会

お申し込み

お申し込み内容

Rotary International Standard MasterCard

お申し込み内容

お申し込みにあたっては、標準お申し込みセンター（以下「申し込みセンター」といいます）よりOricoが提供する個人信用情報サービス「Oricoクレジット」に申し込みをさせていただきます。個人信用情報サービスに関する詳細は、Oricoクレジットのウェブサイト（以下「Oricoクレジットウェブサイト」といいます）をご覧ください。Oricoクレジットは、Oricoクレジットウェブサイト上で申し込みを完了する必要があります。Oricoクレジットの申し込みは、Oricoクレジットウェブサイト上で完了する必要があります。

各規約に同意  
次へをクリック



## ネット入会画面②

申込者情報について

氏名(漢字)	姓	名					
氏名(カナ)	姓	名					
氏名(ローマ字)	姓	名					
性別	男性	女性					
生年月日	年	月	日				
自宅郵便番号	〒	市区町村	番	号	丁目	番	号
自宅住所	〒						

申込者情報を入力

申込完了後 約2~3週間後にお届け



## ロータリーカード 機能について

「MasterCardコンタクトレス」標準搭載

国内でも 海外でも 利用可能!

チャージ不要でサインレス!!

Oricoロータリーカード裏面  
このマークが目印!

クレジットカードを決済端末にかざすだけで決済が可能に！  
クレジットカードの券面に「エアーマーク（非接触決済を意味する）」があれば利用できます。電子マネーのようにピンポイントカードリーダーに触れるだけでクレジットカード決済ができるようになります。



## 「MasterCardコンタクトレス」利用できるお店

### ■国内のMasterCardコンタクトレス加盟店

コンビニ：ローソン  
 ファイーストフード：マクドナルド  
 商業施設：イクスピアリ など

### ■海外のMasterCardコンタクトレス加盟店

コンビニ：7-Eleven  
 ファストフード：McDonald's, SUBWAY, TULLY'S, BURGER KING, Haagen-Dazs,  
 Aky's, Dairy Queen, Jack In The Box  
 映画館：AMC Theatre, United Artists Theatre, Regal Cinemas  
 ドラッグストア：CVS, duane reade, Rite Aid  
 スタジアム：Yankee Stadium, Giants Stadium, Citizens Bank Park  
 駐車場：Central parking  
 タクシー：Yellow Cab  
 オフィス用品：Office Depot  
 ガソリンスタンド：BP, Exxon Mobil  
 エレクトロニクス：Best Buy

コンビニなどのお支払いでも  
 「ポリオ撲滅の活動資金」に貢献できます！



## 非対面のカード決済サービスのご案内

2021年4月からオリコはイーシーキューブとネットシヨップが簡単に構築することができ、**「ec-cube.co（イーシーキューブシーオー）オリコ専用プラン」**を開始しました。今回、加盟店さま限定の特典プランと2週間無料のトライアル環境をご用意しましたので、ぜひ一度お使いいただき、貴社のEC進出についてご検討頂ければ幸いです。



## 国際ロータリー活動について

このような「お悩み」ございませんか？



ECキューブプラスオリコシステムプラスであれば、様々な課題を解決できます！



## オリコペイメントプラスで実現できること



導入例  
 ・ロータリーへの入金費用  
 ・年会費  
 ・会費費用

管理サイトにて売上金額がキャンセル処理など管理サイトで確認できます。



## 補足資料\_OricoPayment Plus料金一覧

特徴	無料	OricoPayment Plusのサービス料
初月間月	無料	10,000円 (税別)
月間間月	10,000円 (税別)	10,000円 (税別)
地区手数料	1.3%	1.3%
カード決済手数料	3.5%~3.9%	3.5%~3.9%
その他決済手数料など	補足資料参照	補足資料参照
カスタマイズ費用	無料 ~	無料 ~



21

21

## ロータリーカード会社の紹介 ダイナースカードについて



[https://www.diners.co.jp/ia/entry\\_form/Ip/rotary/index.html](https://www.diners.co.jp/ia/entry_form/Ip/rotary/index.html)

23

23



株式会社オリエントコーポレーション  
カード・ベイトメントグループ  
カード事業部 推進1チーム  
石川 和地 (KAZUYA ISHIKAWA)  
TEL:03-5877-5531 / FAX:03-5877-5539  
〒102-8503 東京都千代田区麹町5丁目2番地1  
E-MAIL: kazuya.ishikawa@onet.orico.co.jp

22

## ロータリーダイナースカード 地区・クラブ・委員会カード

年会費無料

クラブ経費の  
透明化

ポリオ撲滅貢献

①地区カード

②クラブカード

③委員会カード



対象者

- ガバナー、ガバナー補佐
- ガバナーエレクト、ノミニ
- 地区幹事等

- 会長、幹事
- その他クラブ役員

- 各地区委員会委員長
- RI理事、RI理事エレクト
- 地域コーディネーター等

RI地区カードの申し込みは、ロータリーダイナースカードの申し込みページから  
[https://www.diners.co.jp/ia/entry\\_form/Ip/rotary/index.html](https://www.diners.co.jp/ia/entry_form/Ip/rotary/index.html)



1

24



## ロータリーダイナースカード 地区・クラブ・委員会カード

地区・クラブ・委員会カードのご利用例

<p>地区・各クラブの 例金請求利用で！</p>	<p>地区大会、研修会、IM、セミナー等の登録費用で！</p>	<p>クラブバッチ、テーマ用品、ロータリーグッズの購入で！</p>
<p>交通費、宿泊費、専断経費のお支払いで！</p>	<p>クラブコンベン・豪華会などイベント利用で！</p>	

例金等の経理処理としてご利用頂くことで、個人のお立て替え払いを避けて経理の明確化と運営の透明性を実現し、ご利用額の0.3%が元金引当金の為の活動資金に充てられます。

地区・クラブ・委員会カードの申し込みは、<https://www.diners.co.jp/rotary/entry/index.html>

2

25

## お申し込み手続きの流れ 新規お申込み

- ① カード発行までの期間  
申込書がダイナースクラブに到着後、2～3週間程度でカードをお届けします。  
地区大会費用などのお支払い予定日が決まっている場合は早めに申し込みください。
- ② 申し込みからカード発行までの流れ

Step 1	Step 2	Step 3	Step 4
<ul style="list-style-type: none"> <li><input type="checkbox"/> 申込書を決める</li> <li><input type="checkbox"/> 使用する口座を確定</li> <li><input type="checkbox"/> 申込書を取寄せる</li> </ul>	<ul style="list-style-type: none"> <li><input type="checkbox"/> 申込書に記入</li> <li><input type="checkbox"/> 申込自動請求を記入</li> <li><input type="checkbox"/> 口座名義はロータリー</li> <li><input type="checkbox"/> 口座印を押印</li> <li><input type="checkbox"/> 同席書に記入・押印 (同席書は申込書と併用)</li> <li><input type="checkbox"/> 本人確認書類を添付</li> </ul>	<ul style="list-style-type: none"> <li><input type="checkbox"/> 記入不備を確認</li> <li><input type="checkbox"/> 口座印押印漏れ確認</li> <li><input type="checkbox"/> 同席書確認</li> <li><input type="checkbox"/> 本人確認書類確認</li> <li><input type="checkbox"/> タイナースクラブへ送付</li> <li>① 申込書</li> <li>② 同席書</li> <li>③ 本人確認書類2点</li> </ul>	<ul style="list-style-type: none"> <li><input type="checkbox"/> 2～3週間後カード着 (使用者の自宅宛)</li> <li><input type="checkbox"/> 氏名刷印を確認</li> <li><input type="checkbox"/> 裏面に署名</li> </ul> <p>到着日から利用可能！</p>

地区・クラブ・委員会カードの申し込みは、<https://www.diners.co.jp/rotary/entry/index.html>

4

27

## お申し込み手続きの流れ

申込書の請求先

検索サイトで『ロータリーダイナース』と入力し、「入会申込書を請求する」から、メールにて必要事項を記入の上、お申込書をご請求ください。

または、下記URLを入力することで、ご案内ページを参照いただけます。  
[https://www.diners.co.jp/rotary/entry\\_form/ip/rotary/index.html](https://www.diners.co.jp/rotary/entry_form/ip/rotary/index.html)

ロータリーダイナースカードの申し込みは、[https://www.diners.co.jp/rotary/entry\\_form/ip/rotary/index.html](https://www.diners.co.jp/rotary/entry_form/ip/rotary/index.html)

3

26

## お申し込み手続きの流れ 役員交替時

- ◆ 地区・クラブ・委員会カードは当年度にカードを利用していただくから、**新年度の新役員へのカード親物をもつての引継ぎはできません。**  
役員交替時は、必ず当年度役員のカード退会、新年度役員のカード新規申し込み手続きが必要です。

◆ 当年度のカード利用者の退会手続き時期  
→ いつでも承ります。不要となった時点でお届けください。  
◆ 新年度のカード利用者の申し込み時期  
→ いつでも承ります。  
(エレクト、ノミニーでも活動履歴のカード払いが承認される場合は申し込みいただけます)  
地区・クラブ・委員会カードの申し込みは、[https://www.diners.co.jp/rotary/entry\\_form/ip/rotary/index.html](https://www.diners.co.jp/rotary/entry_form/ip/rotary/index.html)

地区・クラブ・委員会カードの申し込みは、[https://www.diners.co.jp/rotary/entry\\_form/ip/rotary/index.html](https://www.diners.co.jp/rotary/entry_form/ip/rotary/index.html)

5

28

## カード退会の手続き

◆ カードが不要となった場合は、ダイナースクラブへお電話でお申し出ください。

### カードを退会する事例

- 1 地区・クラブ・委員会役員を退任し、カードを利用する機会がない
- 2 地区→クラブ役員、クラブ→委員会役員への役職変更（退会して新規で再申し込み）
- 3 クラブの転属、退会など

### お電話による退会手続き連絡先

ダイナースクラブ コールセンター

**0120-369-527**

平日 9:00～20:00/土・日・祝 10:00～18:00  
(12/31～1/1は休み)

Rotary The Rotary Foundation  
 地区・クラブ・委員会・役員退任は、ロータリー・ダイナースクラブの退会申し込み書に請求ください。  
[https://www.diners.co.jp/entry\\_form/rotaentry/index.html](https://www.diners.co.jp/entry_form/rotaentry/index.html)



29

## ロータリーカード利用具体例

- 人頭分担金
- 財団寄付金
- ロータリーグッズ購入費
- 国際大会登録料



30

## 具体例1：人頭分担金の支払い(半期に一度)

My Rotaryをご利用ください。



### クラブの運営

My ROTARYに  
ログイン後、  
「運営する」にカーソルを合  
わせ「クラブと地区の運営」  
「クラブの運営」をクリック

- 全クラブ利用可
- PCから即時決済
- 銀行振込手数料無し
- 利用マニュアル有



31

31

## 具体例2：オンライン財団寄付の方法

My Rotaryをご利用ください。

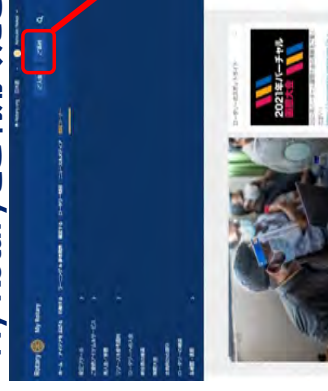

My ROTARYに  
ログイン後、  
「寄付」をクリック



32

32

### 具体例3: ロータリーグッズ購入

ロータリーグッズの購入先例

- (株)オクトン
- (株)和光
- (株)生駒時計店
- (株)フジマキネクタイ

商品をクレジットカードで購入する際、  
担当者にロータリーカード使用の旨を伝えてください。



33

ロータリークラブ用品・記念品・ギフトのオンラインショップ

Rotary official licensee

ロータリークラブの専用販売店として、ロータリー（株）の認可が得られています。商品は同業者として、最上の一歩を、ロータリーに特化して提供いたします。

ホームページ よくあるご質問 お問い合わせ 03-3866-0481 カタログ マイページ カート

(株)オクトン

The Rotary Foundation

34

WAKO ONLINE STORE

マイページ 会員登録 お問い合わせ 検索 ギフト・和風カタログギフト ヒヨウタン

涼感を誘う、江戸切子の世界

和光ロータリーカードカタログリンク  
[https://www.wako.co.jp/pdf/rotary/club\\_catalog01.pdf](https://www.wako.co.jp/pdf/rotary/club_catalog01.pdf)

(株)和光

The Rotary Foundation

35

### ロータリーカード推進方法

ロータリーカード  
推進委員任命

ロータリー活動の  
一環であることを告知

地区3大セミナーにて  
啓蒙活動強化

公式活動が実現

ガバナー月信  
財団ハンドブック  
例会/会報でのPR

カードの  
利便性・年会費無料  
という特徴と利点  
を周知

推進委員の皆様へ定期的にカード実績表をお届けします。  
(カード会社 → 地域コーディネーター → 推進委員)

カード会社と連携し地区内行事・例会訪問も過去に企画あり



36

## 2019-20年度 表彰および実績報告

### 『ロータリーカード・個人/ビジネスカード部門 上位3クラブ』(オリコカード)

	クラブ名	利用実績	クラブ名	利用実績	利用実績	
第1地域	1位 柏西	14,615,408円	2位 浦和	7,999,544円	3位 豊生	7,806,165円
第2地域	1位 横浜西	10,867,054円	2位 甲斐	10,474,410円	3位 川崎マリーン	10,430,527円
第3地域	1位 岡山南	28,297,600円	2位 岡山東	8,723,929円	3位 茨木西	8,120,227円



37

37

## 2019-20年度 表彰および実績報告

### 『ロータリーカード・クラブカード部門 上位3クラブ』(ダイナースクラブ)

	クラブ名	利用実績	クラブ名	利用実績	クラブ名	利用実績
第1地域	1位 成田	16,018,960円	2位 浦和	13,911,445円	3位 越谷北	8,325,749円
第2地域	1位 東京六本木	47,634,207円	2位 江南	22,934,526円	3位 名古屋南	18,156,709円
第3地域	1位 大阪平野	13,497,817円	2位 大阪西	8,834,188円	3位 姫路	6,734,990円



38

38

## 2019-20年度 表彰および実績報告

### 『ロータリーカード・クラブカード部門 上位3地区』(ダイナースクラブ)

	地区名	利用実績	地区名	利用実績	地区名	利用実績
第1地域	1位 2790	45,606,265円	2位 2770	30,831,654円	3位 2520	6,694,422円
第2地域	1位 2760	118,611,010円	2位 2780	99,749,601円	3位 2580	8,111,416円
第3地域	1位 2680	35,783,233円	2位 2640	7,571,243円	3位 2680	6,734,990円



39

39

## ロータリーカード地域コデーネーター

### ロータリーカード地域コデーネーター&アシスタント

第1地域	コデーネーター	鈴木 賢 (仙台北RC)	skn@vitalnet.co.jp
アシスタント		菊地 茂樹 (仙台北RC)	vitalshig@mac.com
第2地域	コデーネーター	関 博子 (東京米山友愛 RC)	seki@hiroko.co.jp
アシスタント		中前 緑 (東京米山E2750 RC)	midori.nakamae@gmail.com
第3地域	コデーネーター	山下 皓三 (鹿児島西 RC)	dcyama@comet.ocn.ne.jp
アシスタント		中村 聡 (鹿児島サザンワインDR)	satoshi.nakamura@prudential.co.jp



40

40



## 参考資料 よくあるご質問

- Q1 同じ地区・クラブ・委員会で開催まで発行可能でしょうか？  
 A1 各地区、クラブ、委員会単位で5枚を目安に申し込みいただけます。  
 ※各地区、クラブにおいてカード発行対象者のご相談がある場合は各カードコーディネーターまでご相談ください。
- Q2 複数の発行を希望する場合は、具体的に申込理由は何枚提出する必要がありますか？  
 A2 カードの利用をごとに申し込みいただきます。4名のカード発行が必要であれば、4名の方にそれぞれ申込書、同意書、本人確認書類(写真)をご提出いただく必要があります。
- Q3 各カードの年会費はいくらになりますか？  
 A3 各カードとも年会費無料で発行します。
- Q4 対象者はいつでも入会可能ですか？  
 A4 いいつでもお申し込みいただけます。地区入会等の申込みは、改めて本カードを追加申し込み手続きをご準備ください。
- Q5 すてにダイナースクラブカードを保有しているが、改めて本カードを追加申し込みできますか？  
 A5 申し込みいただけます。
- Q6 本カードで指定する支払い口座はどのような口座を設定すればよいでしょうか？  
 A6 地区、クラブ、委員会カードにより公開(登録)を決定するための金融機関口座をご指定ください。お申し込み時に、申込書下部の「預金口座振替依頼書」に口座振替する金融機関の口座情報をご記入、捺印ください。

41

## 参考資料 よくあるご質問

- ご質問と回答 (お申込み・利用に関する事項)
- Q7 カードの申し込みからカード発行までの期間がわかりますか？  
 A7 お申し込みいただいた後、在籍確認、联社の審査を含めてカードお届けまで2〜3週間いただいております。地区入会等でお支払予定がある場合は、早めにお申し込みください。
- Q8 地区、クラブ事務局支出経路を継続的にカード払いし、ポリオ撲滅に貢献したいが事務局員は申し込みはできませんか？  
 A8 カバナー、会長の承認により申し込みいただけます。申込書と合わせて提出する同意書にて承認した旨を届けてください。
- Q9 事務局員の申し込み方法について詳しく教えてください。  
 A9 上記の承認の后、事務局員の方が申し込みされる際は、申込書のご勤務先情報は○○○ロータリークラブとご記入ください。会員ID記載欄は空欄のままご提出ください。
- Q10 カード利用明細書を地区またはクラブの事務局へ送付できますか？  
 A10 カード利用書のご自宅、ご勤務先宛てに送付いたします。事務局宛へ送付は事務局員に送付可能です。

地区・クラブ事務局カード申込みは、「ロータリー ダイナースクラブの申込書」をダウンロードしてください。  
[https://www.diners.co.jp/entry\\_form/rota/index.html](https://www.diners.co.jp/entry_form/rota/index.html)



11

## 参考資料 ご入会者の声

- 前1 現状の申し込み、資金の精算方法を覚えるのは面倒、現状の送金だけで問題ない。  
 後1 銀行振込みで窓口へ行ったり待たされたりする時間を削減でき、年間数万円払っていた振込手数料を削減できた。
- 前2 カードでの支払いは面倒なのは？  
 後2 個人立替や事前集金の一時的口座振替の処理が面倒だったが、カード払いへの必要とするの手間が省け、支払い記録も残るので経費管理が透明化できた。
- 前3 わざわざカード払いにしろくても、支払い手帳を事務局員がすべて対応してくれる。  
 後3 請求先毎の振込の多くがカード精算に代わり、振込手数料削減に加え、支払い業務が効率化され事務局員にも好評。
- 前4 カードの入会、退会手続きが良くなるからいいし、1年ごとに入会、退会手続きするのは面倒。  
 後4 初回は面倒を感じるが、1年ごとに一回だけと即向きに考え、この手順に慣れてしまえばカード利用は便利だし、払うべき経費の払い方を考えるだけでポリオ撲滅支援に貢献できる。
- 前5 カードで支払う機会がない  
 後5 例会会場や昼食費用の支払いがメインと考えたが、入会分相金やロータリー財団への寄付金支払いやロータリーグッズのまとめ買い、事務局用消耗品など100円単位の支払いもカードなら遠慮なく払えるので便利と感じる。

地区・クラブ事務局カード申込みは、「ロータリー ダイナースクラブの申込書」をダウンロードしてください。  
[https://www.diners.co.jp/entry\\_form/rota/index.html](https://www.diners.co.jp/entry_form/rota/index.html)



12

## ロータリーカード推奨ビデオ



ビデオリンク: <https://vimeo.com/559286995>

44

43

オリコカード実績(ゴールド・スタンダード)

地区名	所在地	RC数	会員数(2020年7月1日現在)	オリコカード枚数			利用実績(2020.7~2021.5)		
				ゴールド	スタンダード	合計	件数	利用金額合計	ポリオ寄付(0.3%)
2620	山梨・静岡	77	2,886	55	411	466	14,030	¥86,600,855	¥259,852

ダイナースカード実績(クラブカード・地区カード・委員会カード)

地区名	所在地	RC数	会員数(2020年7月1日現在)	ダイナースカード発行枚数			利用実績(2020.7~2021.4)					
				クラブカード	地区カード	委員会カード	合計枚数	クラブカード	地区カード	委員会カード	利用金額合計	ポリオ寄付(0.3%)
2620	山梨・静岡	77	2,886	27	1	0	28	¥2,389,084	¥0	¥0	¥2,389,084	¥7,167

申込書受付日	申込書タイプ	地区ID	クラブID	ゾーン	クラブ名	対象役職	役職2
2020/7/27	クラブカード	2620	14314	第2	藤枝	クラブ会長	20-21年度クラブ会長
2016/12/12	クラブカード	2620	14321	第2	浜松東	クラブ会長	
2017/9/21	クラブカード	2620	14321	第2	浜松東	クラブ会長	17-18年度クラブ会長
2018/7/11	クラブカード	2620	14321	第2	浜松東	クラブ会長	18-19年度クラブ会長
2018/12/14	クラブカード	2620	14335	第2	甲府	クラブ会長	18-19年度クラブ会長
2019/7/19	クラブカード	2620	14335	第2	甲府	クラブ会長	19-20年度クラブ会長
2017/1/27	クラブカード	2620	14337	第2	甲府南	クラブ会長	
2017/7/18	クラブカード	2620	14337	第2	甲府南	クラブ会長	17-18年度クラブ会長
2016/9/21	クラブカード	2620	14338	第2	甲府西	クラブ会長	
2017/6/15	クラブカード	2620	14338	第2	甲府西	クラブ会長	17-18年度クラブ会長
2018/6/20	クラブカード	2620	14338	第2	甲府西	クラブ会長	18-19年度クラブ会長
2019/6/24	クラブカード	2620	14338	第2	甲府西	クラブ会長	19-20年度クラブ会長
2020/6/19	クラブカード	2620	14338	第2	甲府西	クラブ会長	20-21年度クラブ会長
2016/9/13	クラブカード	2620	14345	第2	沼津	クラブ幹事	
2017/9/17	クラブカード	2620	14345	第2	沼津	クラブ幹事	17-18年度クラブ幹事
2021/2/1	クラブカード	2620	14347	第2	沼津北	クラブ会長エレクト	20-21年度クラブ会長エレクト
2016/9/21	クラブカード	2620	14357	第2	静岡日本平	クラブ幹事	
2016/11/2	クラブカード	2620	14365	第2	焼津南	クラブ会長	
2017/8/7	クラブカード	2620	14365	第2	焼津南	クラブ会長	17-18年度クラブ会長
2018/8/24	クラブカード	2620	14365	第2	焼津南	クラブ会長	18-19年度クラブ会長
2016/8/9	クラブカード	2620	14366	第2	山梨	クラブ会長	16-17年度クラブ会長
2016/10/3	クラブカード	2620	22761	第2	長泉	クラブ幹事	2016~2017年度クラブ幹事
2018/10/30	クラブカード	2620	51054	第2	甲斐	クラブ会長	18-19年度クラブ会長
2019/8/8	クラブカード	2620	51054	第2	甲斐	クラブ会長	19-20年度クラブ会長
2017/10/16	クラブカード	2620	51583	第2	浜松ハーモニー	クラブ会長	17-18年度クラブ会長
2020/9/18	クラブカード	2620	60405	第2	バウ-浜松	クラブ会長	20-21年度クラブ会長
2020/8/3	クラブカード	2620	87792	第2	甲斐の郷	クラブ会計	20-21年度クラブ会計
クラブカード Count		27					
2019/9/20	地区カード	2620	14355	第2	静岡	カバナーエレクト	19-20年度カバナーエレクト
地区カード Count		1					
Grand Count		28					

2021年5月 オリコ ロータリーカード実績表

G	クラブ名	期首 会員数	コー ルド	スタン ダード	法人	合計	保持率	増減
静岡第1グループ	伊東	31	0	0	1	1	3%	△ 1
	三島	44	1	6	1	8	18%	0
	下田	21	1	2	-	3	14%	0
	熱海南	11	0	5	-	5	45%	0
	伊豆中央	23	1	0	1	2	9%	0
	三島西	47	0	1	-	1	2%	0
	伊東西	50	0	2	-	2	4%	0
	網代多賀	4	0	6	-	6	150%	0
	せせらぎ三島	35	1	6	1	8	23%	△ 2
	静岡第2グループ	沼津	47	0	9	-	9	19%
富士山吉原		68	2	13	1	16	24%	△ 1
沼津北		63	2	27	4	33	52%	△ 2
富士		33	1	2	-	3	9%	0
富士宮		33	1	13	-	14	42%	0
御殿場		56	0	1	-	1	2%	△ 1
沼津柿田川		9	0	1	-	1	11%	0
裾野		13	1	0	-	1	8%	0
長泉		25	0	1	1	2	8%	0
富士宮西		30	0	4	-	4	13%	△ 1
静岡第3グループ	新富士	24	0	3	-	3	13%	△ 1
	沼津西	29	0	6	1	7	24%	0
	静岡	107	5	3	1	9	8%	△ 1
	清水	53	0	1	1	2	4%	0
	静岡東	46	1	6	2	9	20%	0
	清水北	24	0	10	-	10	42%	0
	静岡南	17	0	3	-	3	18%	△ 1
	駿河	21	1	1	1	3	14%	0
	静岡日本平	40	1	6	1	8	20%	△ 1
	静岡西	33	0	11	-	11	33%	△ 1
静岡第4グループ	清水西	42	0	2	1	3	7%	△ 1
	静岡中央	44	1	7	-	8	18%	△ 2
	清水中央	37	1	5	2	8	22%	△ 1
	静岡北	33	1	19	3	23	70%	0
	焼津	52	0	10	3	13	25%	0
	島田	52	1	2	1	4	8%	0
	磐田	35	0	12	-	12	34%	△ 2
	藤枝	40	0	7	-	7	18%	2
	掛川	35	0	4	-	4	11%	△ 3
	焼津南	35	1	5	-	6	17%	0
静岡第5グループ	榛南	33	2	10	-	12	36%	0
	袋井	45	0	5	-	5	11%	0
	藤枝南	49	0	7	1	8	16%	1
	掛川グリーン	19	0	1	-	1	5%	△ 1
	小計	1588	26	245	28	299	19%	△ 22
静岡第5グループ	浜松	90	1	7	3	11	12%	1
	浜松東	59	0	2	-	2	3%	0
	浜松南	81	7	1	3	11	14%	0
	浜松北	45	1	3	-	4	9%	1
	浜松西	51	1	0	3	4	8%	0
	浜北	63	2	6	4	12	19%	0
	浜名湖	43	0	10	-	10	23%	0
	浜松中	48	0	0	-	0	0%	0
	浜北伎倍	17	0	4	1	5	29%	△ 2
	浜松ハーモニー	35	0	4	1	5	14%	△ 1
山梨第1グループ	パワー浜松	76	5	6	-	11	14%	△ 1
	甲府	111	3	12	4	19	17%	△ 2
	富士吉田	57	0	6	-	6	11%	0
	大月	18	0	4	-	4	22%	0
	都留	40	0	4	1	5	13%	0
	河口湖	29	2	1	-	3	10%	0
	富士吉田西	44	0	6	-	6	14%	0
	山中湖	17	0	2	-	2	12%	0
	甲府北	22	0	4	-	4	18%	0
	山梨第2グループ	山梨	49	0	7	-	7	14%
山梨第3グループ	塩山	9	0	1	-	1	11%	△ 1
	甲府西	34	0	5	-	5	15%	0
	甲府東	25	0	7	-	7	28%	0
	甲府シティ	43	0	6	1	7	16%	△ 2
	甲府城北	7	0	2	-	2	29%	0
	甲斐	15	1	15	3	19	127%	0
	甲府南	70	2	10	3	15	21%	0
	笛吹	32	1	7	-	8	25%	△ 1
	市川大門	11	1	4	-	5	45%	1
	南アルプス	15	0	4	1	5	33%	0
山梨第3グループ	身延	11	0	1	-	1	9%	0
	韮崎	14	0	1	-	1	7%	△ 6
	北杜	15	0	2	-	2	13%	0
	山梨中央	11	0	2	-	2	18%	0
	甲斐シティ	26	1	2	2	5	19%	2
甲斐の郷	16	1	7	1	9	56%	2	
小計	1,349	29	165	31	225	17%	△ 10	
2620地区合計	2937	55	410	59	524	18%	△ 32	

- \* 増減は2020年5月実績と比較。
- \* 退会者がカードを使用し続けている場合もこの中に含まれるため、100%以上のクラブがあります。
- \* 3年間利用がないと、失効となります。
- \* 期首会員数は、オリコカード社からの数字です。
- \* 廃止されたクラブの実績も含まれています。

# グローバル補助金職業研修チーム

職業研修チーム（VTT：Vocational Training Teams）は、以前ロータリー財団の事業として行われていた研究グループ交換（GSE）に代わるプログラムです。このプログラムでは、海外で技術を学んだり（自身の職業スキルアップ）、あるいは現地の人々を指導（他者に職業訓練を提供）したりするため、複数の専門職業人からなる職業研修チームを派遣あるいは受入をします。メンバーの職業は異なっても構いませんが、グローバル補助金で提言されている**6つの重点分野**の中で、同じ重点分野を支援するという共通の目的を有していなければなりません。

チームは、ロータリアンであるチームリーダー1名と、ロータリアンでないチームメンバー少なくとも3名で構成されなくてはなりません。研究グループ交換プログラムとは違い、メンバー数の上限はなく、参加者の年齢制限も研修期間の制約もありません。

職業研修は、プロジェクトを維持可能なものとするために、人道的プロジェクトに付随して行うのが最も効果的と考えられます。Exchange（交換）ではなくなったので、派遣だけでも受入だけでも実施することができます。

この人道的プロジェクトに則った職業研修チームを成功させるための要素は、以下の4つとなっていますので、職業研修チームを提案、申請する場合は参考にしてください。

1. **持続可能性** プロジェクト終了後にも地域社会が自力で経済と地域社会の発展のニーズに取り組んでいけること。
2. **測定可能性** 評価基準の中から選んで成果の測定方法を決めるか、独自の測定基準を採用すること。
3. **地域社会が主導** 現地の地域社会が、自ら特定したニーズに基づいてプロジェクトを計画すること。
4. **重点分野に沿った活動** 方針文書に定義されたプロジェクトとすること。

職業研修チームの財源は、国際財団活動資金（WF）と地区財団活動資金（DDF）からなり、1件あたりの事業は30,000ドル以上となっていますので、地区のロータリー財団資金を考慮し、計画段階でご相談ください。

また職業研修チームの申請書は、年度を通じて随時受け付けられ、申請書が財団で承認されれば資金の支給が行われ、その12ヶ月毎に報告書の提出が必要となります。

今年度は、パイロット地区での実績を調査し、当地区でこの職業研修チームを実施するための指針を作成していき、各クラブにおいてこの職業研修チームプロジェクトを活用しやすいものとしていきます。

# グローバル補助金による奨学金

この奨学金プログラムは 7 つの重点分野のいずれかに合ったキャリアを目指し大学院レベルの研究目標で、卒業後も引き続きその分野での活動をする事が条件となります。

## ●7つの条件

- ① 平和と紛争予防/紛争解決
- ② 疾病予防と治療
- ③ 水と衛生
- ④ 母子の健康
- ⑤ 基本的教育と識字率向上
- ⑥ 経済と地域社会の発展
- ⑦ 環境

本人については

- 性別、未婚、既婚、年齢は問いませんが、留学までに大学課程を修了、または終了予定の者
- 留学先の教育機関の入学許可を取得している事
- 受け入れ国の言語に堪能である事
- 大学院レベルの教育プログラムで学ぶ事
- 承認された受け入れ地区内でロータリークラブや地区の活動に参加できるよう地区内の教育機関の近隣に住む事
- 2620 地区の在住か、出身者、大学、大学院に在籍、職場に常勤している事  
など、要件を満たす人が応募できます。

資金は地区活動資金（DDF）と国際財団活動資金（WF）の両方を、3 年前の年次寄付と恒久基金収益に基づく地区活動資金から地区補助金を差し引いた額、またクラブと地区補助金で 15,000 ドル～25,000 ドルです。2021 年 9 月 1 日～10 月 31 日まで受付を行い、11 月に審査をします。

このプログラムは留学先の地区やクラブを推薦クラブ、地区、本人が交渉、設定し、協力し合って進めるプログラムです。優秀な希望者がいらっしゃいましたらロータリー財団委員会に是非ご相談ください。

## 国際ロータリー第 2620 地区 ロータリー財団委員会

2021-2022 年度

第 2620 地区ロータリー財団 グローバル補助金奨学金 地区募集要項

国際ロータリー第 2620 地区ロータリー財団グローバル補助金奨学金の応募に関する要項を次のように定めます。

### 奨学金の目的

1. 奨学生が海外留学を通じ、国際理解と親善を増進し、その国際経験と視野を持って、ロータリーが掲げる「7つの重点分野」に必要な知識と学力を身につけ、社会人として成長、貢献をしていくこと。
2. 奨学生が7つの重点分野のいずれかに関連した専攻分野とキャリア目標を持つこと。
  - ①平和と紛争予防／紛争解決
  - ②疾病予防と治療
  - ③水と衛生
  - ④母子の健康
  - ⑤基本的教育と識字率向上
  - ⑥経済と地域社会の発展
  - ⑦環境

\* 7つの重点分野に関しては、ロータリーのホームページ [「重点分野の基本方針」](#) より資料をご確認下さい。

### 奨学金について

海外の大学院修士課程において「7つの重点分野」に該当する専攻課程で原則 1 年の修学に、米貨 50,000 ドルを上限とした奨学金を提供します。

(自身のエコノミー往復航空券代、授業料、教材費、学生寮 2 人部屋程度の下宿代、大学食堂程度の食費に対して支給)

### 募集人員

各年度 (1~2名)

### 応募資格

- (1) 「7つの重点分野」のいずれかに該当する分野でキャリアを築くことを目標とすること。従って希望する大学院での教育目標もこれに関連する分野になります。
- (2) 2022 年 3 月末日までに大学課程を修了している者。性別、未婚、既婚、年齢は問いません。
- (3) 受入国の言語に堪能であること。  
授業で使用する言語が英語のみの場合でも、受入国クラブとの交流を図るため、現地の言語が堪能である必要があります。
- (4) 海外の大学院修士課程レベルの教育機関で学ぶこと。(聴講生、研修生は不可)
  - A. 応募者は、すでに合格しているか、これから受験する教育機関 1 校を特定

して応募します。

- B. 当地区のグローバル補助金奨学生への応募後に志望校の受験をする場合、ロータリー財団本部への申請書提出まで（3 月末日）に合格が決定しない場合は、取消となります。
- (5) 受入地区内の地区やロータリークラブの活動に参加できるように、承認された受入区内の教育機関の近隣に住むこと。
- (6) 次のいずれかに該当すること
- A. 応募時に、国際ロータリー第 2620 地区内に住民登録、または本籍があること。
- B. 応募時に、国際ロータリー第 2620 地区内に所在する大学または、大学院に在学するか、あるいは、職場に勤務していること。
- (7) 次の者は応募できません
- A. ロータリークラブの会員、及びロータリークラブ事務局の職員、これらの者の直系親族（祖父母、両親、子、孫）および配偶者。その他ロータリークラブの関係者。
- B. 他の地区のロータリー財団補助金奨学金を同時期に応募している者
- C. 既に希望する教育機関に在籍している者

#### 奨学金給付の条件

- (1) ロータリー財団の「7つの重点分野」に該当する海外の大学院修士専攻課程に、財団本部へオンライン申請する（3 月末予定）迄に合格すること。
- (2) 本奨学金は「7つの重点分野」に寄与することを目的とし、奨学生は勉強と共に、「親善大使」としての任務も遂行すること。
- (3) 留学期間中は勉学に努めるとともに、ロータリークラブ、家庭、事業所などを訪問して、留学国の諸事情の理解に努めること。
- (4) 奨学期間終了後速やかに必ず帰国し、地区内ロータリークラブに留学の成果を報告すること。
- (5) 留学中及び留学終了時には、所定の報告書を決められた時期までに、必ず提出すること。
- (6) 学業成績不良、不良行為の立証、報告の不提出、ロータリー財団の承諾を得ずに学業課程の変更、中途退学、留学国の語学に対する知識の不足、「親善大使」としての任務を怠る等、奨学金の条件を満たせなくなるような事態が発生した場合には奨学金の返還を求められる。
- (7) 留学は 2022 年 7 月 1 日から 2023 年 6 月 30 日までの新学期から開始しなければならない。
- (8) 奨学期間終了、または帰国後は受入ロータリークラブとの交流を保ち、又国際ロータリー第 2620 地区留学の成果を報告すること。
- (9) 国際ロータリー第 2620 地区の学友会に必ず加入し交流を深めること。転居等に際しては、学友会へ連絡先変更の届け出をすること。

- (10) 留学先は、ロータリークラブのある国、地域に限られる。

## 応募の期間

2021年9月1日～10月31日

## 応募者の提出書類

1. 国際ロータリー第2620地区 グローバル補助金奨学金申請書（応募申込書）
2. 留学先大学院の入学許可を証明するもの。  
留学先の入学許可書が書類等提出締切日までに手元にない場合は、2022年3月末日迄に提出すれば可とします。
3. 高校卒業後に就学した教育機関の成績証明書
4. 語学力を証明する資料  
英語圏：TOEFL, IELTS 等の成績表  
英語圏以外：当該語学力を証明する適宜の資料
5. 各費用の見積書  
もし見積書が事前に揃わない場合は、理由を説明ください。

## 提出先

- (1) 応募者は、国際ロータリー第2620地区財団事務局に上記提出書類1～5の全てをそろえてメールにて提出して下さい。

## 選考

- (1) 第1次選考

国際ロータリー第2620地区ロータリー財団委員会による第1次選考(面接)を行います。場所、時間等は、地区委員会より連絡します。(11月上旬)

・場所：国際ロータリー第2620地区 地区事務所

〒420-0853 静岡県静岡市葵区追手町2-12 静岡安藤ハザマビル 5F

TEL：054-274-2622 FAX：054-274-2623

- (2) 第2次選考

国際ロータリー第2620地区ロータリー財団委員会は、第1次選考で選考された者に対して、直ちに該当地区の地区委員会或いはクラブに受入の依頼をします。受入依頼からロータリー財団本部への申請完了の期間、様々な書類作成の候補者と共に作成し提出、最終的にロータリー財団本部の承認を得た時点で正式な合格となり、奨学金受給が決定します。

## 合格から派遣まで

- (1) 第一次選考を受けた応募者に合否の通知を出すと共に、合格者についてはロータリー財団本部にオンラインで申請書を提出します。その際に必要な複数の書類を電子ファイルにて送付します。



- (2) 入学許可を証明する書類を含む全ての申請完了後、ロータリー財団本部の最終審査が行われ、承認決定されると奨学金受給が決定します。最終審査開始から承認まで2～4カ月かかることもあるので、考慮をしてください。

#### 注意

- (1) 旅費や保険に関しては、「ロータリー財団地区補助金とグローバル補助金の授与と受諾の条件」をご覧のうえ、確認をして下さい。
- (2) 受入クラブについては、特に、有名校のある地域(たとえばボストン、ロンドン、パリなど)は、希望者が殺到しますので、受入クラブが見つからない場合がありますので、予めご了解ください。
- (3) 奨学生は1年経過時に中間報告書、終了時に最終報告書を提出しなければなりません。その際に下記の内容が必要になります。
  - 1) 学業における成果、及びこの成果が重点分野にどのように関連するかについて
  - 2) ロータリーと地域社会への関与について
  - 3) 収支明細と50米ドル以上の領収書
- (4) 可否についてのお問い合わせは、一切、受付けません。

# ロータリー平和フェローシップ

平和づくりに貢献できる人材を育てたい… そんな願いから、ロータリーは、ロータリー平和センターで学ぶための奨学金（フェローシップ）を提供しています。ロータリー平和センターで学ぶ学生は平和フェローと呼ばれ、研修、研究、実践を経て、平和と開発の分野で活躍する人材となります。卒業生の多くは、各国政府、NGO、国連や世界銀行などの国際機関に就職、または法律関係や教育分野でキャリアを築いています。

## 申請資格

ロータリー平和フェローシップは、国際関係や平和と開発の分野で職務経験のある人を対象としています。さらに、地元や海外で平和のために活動した経験があることが望まれます。候補者は、以下を備えている必要があります。

- ・英語に堪能。第二言語に堪能であることも強く推奨されています（日本語を母語とする方の場合、日本語が第二言語として認められます）。
- ・個人的活動や社会奉仕活動を通して、または学問上、職務上の実績を通して、国際理解と平和への専心を実証。
- ・優れたリーダーシップ能力。
- ・【修士号取得プログラムの申請者】 学士号を有し、関連分野において少なくとも3年間のフルタイムの職歴を有していること（フルタイムのボランティアも可）。
- ・【専門修了証取得プログラムの申請者】 関連分野において少なくとも5年間のフルタイムの職歴）を有していること（フルタイムのボランティアも可）。

## 申請方法

ロータリー平和フェローは、世界審査を経て選出されます。

- ・5月31日までにウェブサイトから申請します。 [www.rotary.org/ja/peace-fellowships](http://www.rotary.org/ja/peace-fellowships)
  - ・ロータリー財団委員会に連絡し、面接を経た上で地区からの推薦を受ける。地区が国際ロータリーに申請書を提出する期限は、7月1日です。
  - ・フェローに選ばれた場合、フェロー本人が指定大学への入学申請を行います。
- 世界で1年に100名の平和フェローが採用されます。日本ではこれまでに年平均2名と狭き門ではありますが、ポリオが収束した後の最も重要なプログラムになるといわれています。ご不明な点は、地区ロータリー財団委員会へお問い合わせください。

教育機関（ロータリー平和センター）

デューク大学およびノースカロライナ大学チャペルヒル校（米国）、国際基督教大学（日本）、ブラッドフォード大学（英国）、クイーンズランド大学（オーストラリア）、ウプラサ大学（スウェーデン）、チュラロンコーン大学（タイ）

# 財団学友会『山静学友会』

## 1. 財団学友小委員会とは

下記「山静学友会」が行う活動を支援する委員会。

## 2. 山静学友会（正式名：国際ロータリー第 2620 地区ロータリー財団学友会）とは

山静学友会は、ロータリー元財団プログラム（国際親善奨学生、GSE、同額補助金）による奨学金を獲得して、海外留学や海外文化研修を体験した会員により組織されている「非営利団体」です。「未来の夢計画」後、上記プログラムが廃止となった為、現在は新規の学友の増加が限定されており、新たな学友の創出を模索中です。

## 3. 山静学友会の歴史とは

1960年に金子昌生さんが第1期国際親善奨学生としてアメリカに留学されましたが、学友会は存在せず、当時、国際ロータリーは中部地区として奨学生を送り出していました。その後、1974年に神奈川、山梨、静岡3県を一体とした第359地区から山梨、静岡が合同で分化し現在の第2620地区ができました。それを機にGSE第1期生曾根眞人さんを始めとする有志により、現在の学友会が愛称：山静学友会（金子さんの命名）として組織され、2021年6月現在、会員数は500名余となっています。

## 4. 山静学友会の目的とは

ロータリーの精神にのっとり、会員相互の親睦と、ロータリークラブ、ローターアクト、インターアクト等関係団体との協力・連携のもとに「国際親善使節」としての使命を自覚し、国際理解と友好に寄与するための活動を行う。

## 5. 山静学友会の活動とは

- (1) ロータリークラブ 例会での卓話（主に11月の財団強化月間に実施）

海外での国際交流の経験や、自身の研究活動で得た成果をロータリアンの皆様と共有させていただくため、地区クラブの例会で卓話をしています。

**\*11月のロータリー財団月間には、学友へ卓話のご依頼を承っております。**

**ご依頼は山静学友会 代表幹事（[sansei.gakuyu@gmail.com]）（2021年度代表幹事「廣瀬美鈴」）までお願いします。**

- (2) 地域社会への貢献

専門分野で志を高めた学友は、地域社会への貢献に寄与したいと考え、一例として学友で結成された「Natia」は2011年7月に東日本大震災の被災地、釜石、大槌、遠野でコンサート、8月に浜松でチャリティーコンサート、2012年9月に葦崎、10月に河口湖で東北をテーマとしたコンサートを開催しました。

また、2015年8月にはドイツより「カールスルーエ独日協会合唱団」を迎え、米山梅吉記念館で国際交流コンサートを開催しました。

**\*学友が行うイベント等へのご協力をどうぞ宜しくお願いいたします。**

(3) 山静学友会誌の作成

2021年度で第37号となった「山静学友会誌」は学友会メンバーおよびロータリーの皆様との情報共有誌です。全国の他の学友会にも例がない、ユニークな会誌となっています。

(4) 山静学友会のホームページ

<http://ri2620sansei.org/> をご覧ください。

## 6. 山静学友会の今後の活動について

(1) 新規の学友

ロータリー財団「未来の夢計画」により、2013-2014年度からロータリー財団プログラムにあった「国際親善奨学生・GSE」の両制度が廃止され、両制度からの新規の学友は誕生しないこととなりました。

(2) 今後の活動

学友会の活動は代表幹事・会誌幹事等がリードしてきましたが、その代表幹事・会誌幹事はこれまでの新規の学友が交代して担当してきたため、上記の通り、新規の学友が誕生しにくい状況のもと、今後体制をどのように維持、発展させていくかが課題となっています。Facebook等のSNSを活用し、学友の日頃の交流を深めていくとともに、これまでの学友会の活動方法を見直し、新たな取り組みを検討しました。そこで代表幹事だけに負担にならないよう新たな組織に移行します。

(1) 会長職：1名

(2) 代表幹事：1名

(3) 副代表幹事：2名以上4名以内

(4) 会誌幹事：1名

(5) 幹事：必要とする人数

以上の組織で運営していきますので、ご支援、御協力をお願い申し上げます。



1



2

### 2620地区財団委員会の小林年度目標

- 各クラブのサポート体制の強化
  - 地区委員会と各クラブの連携をより強め、使いやすい財団委員会を目指す。
  - グループ担当者、各クラブの財団委員長をサポート
- 財団活動の発信・共有強化
  - 地区補助金・グローバル補助金事業の共有の機会を増やしていく
  - HP等の活用をしていく
- グローバル補助金への取り組み
  - グローバル補助金の理解の強化
  - クラブへの参加促進
- 財団奉仕事業の公共イメージ向上の検討
- ポリオ根絶への取り組み

3

### 各クラブのサポート体制の強化

地区委員会と各クラブの連携をより強め、使いやすい財団委員会を目指す。  
 グループ担当者、各クラブの財団委員長をサポート

●グループ別担当委員長

補助金小委員会	委員長
【静岡5G担当】	森田英貴 (浜松南)
【静岡4G担当】	中村幸夫 (焼津南)
【山梨2G担当】	中川剛昭 (甲府北)
【静岡3G担当】	荒瀬聖 (静岡日本平)
【山梨1G担当】	渡辺康一 (大月)
【静岡1G担当】	高木基 (三島)
【山梨3G担当】	小野隆 (南アルプス)
【静岡2G担当】	大澤能孝 (富士宮)

財団についてのサポートや情報交換等  
 各クラブの財団委員長と連携を取っていきます。

4

## 寄付本年度目標



□ 年次基金  
\$150/人

□ 恒久基金 ベネファクター1名

\$1,000/クラブ  
\$30/人

□ ポリオプラス基金

□ ローターリーカードの加入推進

□ 寄付ゼロクラブ ゼロ

## 2021-22年地区財団委員会構成



<b>ロータリー財団理事委員会</b> 中山正邦(浜松南) 副委員長 杉本忠重(静岡) 副委員長 近内正敏(三島) 副委員長	<b>補助金委員会</b> 委員 長 藤田英貴(浜松南) 委員長 副委員長 中村孝夫(静東南) 副委員長 委員 中川昭昭(甲府北) (山梨) 副委員長 委員 野原聖(静岡日本平) 地区補助担当 (山梨) 副委員長 委員 藤辺康一(大月) 地区補助担当 (山梨) 副委員長 委員 藤大憲(三島) ・グロバーバル補助担当 (静岡) 副委員長 委員 小野隆(南アサヒ) ・グロバーバル補助担当 (静岡) 副委員長 委員 大沼能孝(富士野) ・ポリオプラス (山梨) 副委員長
<b>ロータリー財団理事委員会</b> 委員 長 松村孝雄(静東) 委員長 副委員長 深澤田英子(甲斐) (ロータリーカード担当)	<b>特別財団本会等委員会</b> 委員 長 杉山純一(静岡南) 委員長 副委員長 地口智之(浜松) 副委員長 委員 長 山口勝義(浜松ハートニー) 委員長 副委員長 清水厚博(甲斐) 副委員長 委員 長 平和フエロージャ・学生委員会 委員長 副委員長 藤田真人(富士山南) 副委員長
<b>ロータリー財団事務局</b> 〒420-0853 静岡市東区迫手町2-1-2 静岡安藤ハイツビル 5F TEL:054-274-5822 FAX:054-274-2823 E-mail: drf@r12020.br.jp	

## スケジュール

1. **財団セミナー**  
2021年7月10日 土曜日 静岡グランシップ
2. **財団月間**  
11月 本年度も卓話を積極的にを行います
3. **グローバル補助金**  
① 人道的プロジェクト随時  
② 奨学金: 8月~10月募集 11月面接
4. **世界ポリオデー**  
10月24日
5. **地区補助金申請締め切り**  
2022年5月15日

「活用されなければ財団の存在意義がない」

ロータリー財団を活用して、「地域」「世界」に仲間と共に素晴らしい奉仕活動をする事はロータリーの高い価値であると考えています。

是非、財団委員長の方々はクラブの方に財団を理解し、これからも最大限に活用していただけるようご協力をお願いします。



# ロータリー財団 2020年財務

ロータリー財団の支出  
3億6200万ドル

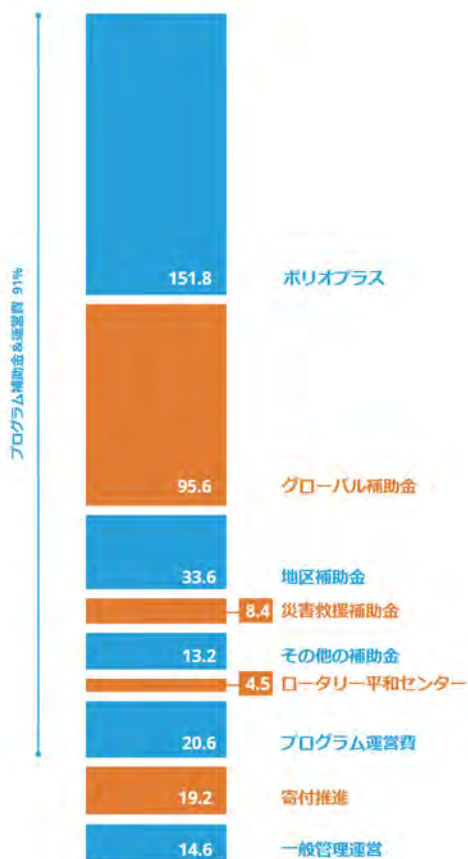

## ロータリー財団 収支報告

2019会計年度と2020会計年度(6月期) (単位:千米ドル)

会計年度累計	2019年6月	2020年6月
<b>収入</b>		
寄付 <sup>2</sup>	\$321,901	\$338,751
投資純益	37,975	4,458
補助金とその他の活動	640	(343)
<b>収入合計</b>	<b>\$360,516</b>	<b>\$342,866</b>
<b>支出</b>		
プログラム補助金	\$281,091	\$307,090
プログラム運営費	20,275	20,581
寄付推進	19,049	19,265
一般管理運営	14,790	14,597
<b>支出合計</b>	<b>\$335,205</b>	<b>\$361,533</b>
為替差損	\$(661)	\$(2,651)
誓約未収入のための予備費	\$(1,673)	\$(2,375)
純資産の増減	\$22,977	\$(23,693)
純資産(期首)	\$1,127,298	\$1,150,275
純資産(期末)	\$1,150,275	\$1,126,582



ロータリー財団は独立評価機関であるチャリティナビゲーターより、13年連続で最高評価となる4つ星を獲得。

### グローバル補助金の件数 (重点分野別)

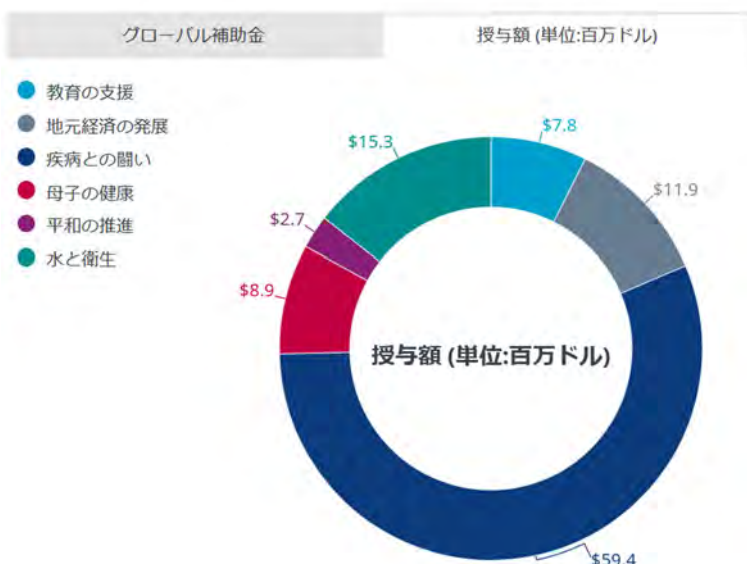

2021 - 2022 (小林G) 年度 地区補助金申請一覧 68クラブ申請

数	NO	クラブ名	プロジェクト名	事業総額	補助金申請額
1	1	伊東	伊東市ふるさと教室の支援、協力	400,000	200,000
2	2	三島	子供しやざり発表会	250,000	100,000
3	3	下田	サーフィン部設立支援プロジェクト	430,000	200,000
4	4	熱海南	授産所「陽光の園」の作業環境をよりクリーンに	231,900	100,000
5	5	伊豆中央	伊豆の国特別支援学校支援事業	500,000	200,000
6	6	三島西	三島西RC・苗栗扶輪社 交換中学生(受け入れ)	800,000	200,000
7	7	伊東西	伊東市立小学校及び幼稚園への図書の寄贈	418,668	200,000
8	9	せせらぎ三島	カンボジアへの児童教育・生活環境向上支援事業	650,000	200,000
9	10	沼津	就労継続支援事業を行う社会福祉法人共生会に医療機器の寄贈事業	293,755	146,877
10	11	富士山吉原	富士市内の高校生 奨学金支援	1,520,000	300,000
11	12	沼津北	フェンシングのまちNUMAZU 応援プロジェクト	650,000	300,000
12	13	富士	岩本山公園・植樹、実相寺参道・清掃事業	400,000	200,000
13	14	富士宮	富士宮ロータリークラブ奨学会	880,000	200,000
14	15	御殿場	未来への手紙	250,000	125,000
15	16	沼津柿田川	清水町内公園テールベンチ設置及び胴付き長靴寄贈	230,000	100,000
16	17	裾野	裾野市立中央公園 ベンチ設置	228,195	100,000
17	18	長泉	ギニア 未来の子供達へコロナ感染防止プロジェクト	534,600	200,000
18	19	富士宮西	富士宮西ロータリークラブカップ少年サッカー大会	200,000	100,000
19	20	新富士	第16回サイエンスプロジェクト in Fuji	500,000	200,000
20	21	沼津西	沼津西ロータリークラブカップ U-8サッカー大会	212,400	100,000
21	22	静岡	静岡大学教育学部附属特別支援学校 秋祭り支援事業	466,000	230,000
22	23	清水	静岡県立大学留学生支援	600,000	300,000
23	24	静岡東	静岡県立静岡南特別支援学校	169,983	80,000
24	25	清水北	ソフトボールクリニック	200,000	100,000
25	27	駿河	スポーツ大会・コロナ対策による青少年育成プロジェクト	200,000	100,000
26	28	静岡日本平	創立50周年 日本平「はじまりの鐘」設置プロジェクト	1,200,000	200,000
27	29	静岡西	梅ヶ島植樹 大谷崩れの森づくり	744,000	200,000
28	32	清水中央	静岡市立清水桜が丘高等学校の生徒と地域住民との交流支援	450,000	200,000
29	33	静岡北	静岡北ロータリークラブ杯バスケットボール大会	463,600	200,000
30	34	焼津	焼津市「地元の魅力を再発見・観光コンテンツ支援事業」	800,000	300,000
31	35	島田	AI検温モニター-KA01R0 寄贈	250,000	125,000
32	37	藤枝	藤枝ロータリークラブU18Wサッカーフェスティバル	700,000	200,000
33	38	掛川	ロータリー・コンサート・デイ・イン 掛川	825,000	200,000
34	39	焼津南	焼津市自主運行バス、バス停へのベンチ寄贈事業	450,000	200,000
35	40	榛南	高校生学生表彰	303,000	150,000



36	41	袋井	袋井ロータリークラブ会長杯 U9サッカー大会		310,000	150,000
37	42	藤枝南	もったいない市民のつどい		200,000	100,000
38	43	掛川グリーン	菊川市立総合病院へ車椅子の寄贈		300,000	100,000
39	44	浜松	目指せ理系女子		900,000	400,000
40	45	浜松東	浜松子ども塾プロジェクト		800,000	300,000
41	46	浜松南	子ども食堂利用の子どもたちの食育学習		800,000	400,000
42	47	浜松北	浜松市動物園支援事業		450,000	200,000
43	48	浜松西	外国人ルーツの学生、若者グループへの情報発信企画制作支援		800,000	300,000
44	49	浜北	美園中央公園クリン作戦		249,500	120,000
45	50	浜名湖	湖西少年少女発明クラブの事業支援		400,000	200,000
46	51	浜松中	浜松江之島高等学校環境ポスター審査会		500,000	200,000
47	52	浜北伎倍	浜松市浜北区学童野球教室及び健康管理事業		230,000	100,000
48	53	浜松ハーモニー	外国人学校奨学事業		600,000	200,000
49	54	パワー浜松	こども「未来」プロジェクト スナッグゴルフ体験レッスン		520,000	260,000
50	55	甲府	子供の心サポートプロジェクト		1,100,000	500,000
51	56	富士吉田	富士吉田ロータリークラブ創立60周年記念事業		973,390	300,000
52	57	大月	大月桃太郎伝説のPRと「桃太郎サミットin大月」への支援		200,000	100,000
53	58	都留	「YOUR HOUSE～きみのいえ」ヘノートパソコン・インクジェットプリンター寄贈		402,600	200,000
54	59	河口湖	地元教育機関への支援プロジェクト		200,000	100,000
55	60	富士吉田西	高校進学における就学困難な家庭に対する支援		510,000	200,000
56	62	甲府北	ボーイスカウト甲府第10団に非常用備品の寄贈		407,862	200,000
57	63	山梨	市立図書館ロータリー文庫(洋書)の充実と読み聞かせもしくは、ITを使った英会話の実施		310,000	150,000
58	64	甲府西	市立甲府病院に車いす寄贈及び小児病棟への子供図書寄贈		414,500	200,000
59	65	甲府東	甲府東RCカップ第17回山梨オープンジュニアバドミントン大会		468,000	200,000
60	66	甲府シテイ	山梨県に在住する東日本大震災被災者への支援		450,000	200,000
61	68	甲斐	2021関東・東海・信越オープンドッジボール大会の開催		213,800	100,000
62	69	甲府南	子供貧困対策『買い物体験』事業		440,000	200,000
63	70	笛吹	小学校へ図書寄贈・中学女子ソフトボール大会支援		400,000	200,000
64	71	市川大門	美化運動の推進・啓蒙活動		105,000	50,000
65	72	南アルプス	南アルプス桃源郷マラソン大会サポート事業		210,000	100,000
66	74	韮崎	韮崎駅前環境美化運動		257,000	100,000
67	76	甲斐シテイー	山梨大式書道展		497,400	200,000
68	77	甲斐の郷	ひとり親家庭への生理用品支援活動		220,000	100,000
		合計			32,240,153	12,686,877

※本年度余剰分に関しては、臨時費としています。

2020-2021 志田G年度 ロータリー財団クラブ別寄付の実績

G	クラブ名	会員数	年次基金	1人当たり	恒久基金	その他基金	合計
静岡1グループ	伊東	31	\$2,597.17	\$83.78	\$0.00	\$354.59	\$2,951.76
	三島	41	\$5,700.00	\$139.02	\$0.00	\$1,815.50	\$7,515.50
	下田	24	\$3,610.00	\$150.42	\$0.00	\$720.00	\$4,330.00
	熱海南	11	\$1,625.00	\$147.73	\$0.00	\$835.90	\$2,460.90
	伊豆中央	24	\$2,600.00	\$108.33	\$0.00	\$0.00	\$2,600.00
	三島西	48	\$3,900.00	\$81.25	\$1,000.00	\$2,100.00	\$7,000.00
	伊東西	50	\$5,300.00	\$106.00	\$0.00	\$244.82	\$5,544.82
	網代多賀	4	\$10.00	\$2.50	\$0.00	\$0.00	\$10.00
	せせらぎ三島	33	\$4,300.00	\$130.30	\$0.00	\$0.00	\$4,300.00
静岡第2グループ	沼津	45	\$4,961.92	\$110.26	\$0.00	\$1,280.86	\$6,242.78
	富士山吉原	68	\$11,268.80	\$165.72	\$1,000.00	\$2,040.00	\$14,308.80
	沼津北	59	\$9,300.00	\$157.63	\$1,000.00	\$2,257.38	\$12,557.38
	富士	32	\$3,100.00	\$96.88	\$0.00	\$930.00	\$4,030.00
	富士宮	30	\$4,510.00	\$150.33	\$1,000.00	\$0.00	\$5,510.00
	御殿場	55	\$4,862.22	\$88.40	\$1,000.00	\$157.00	\$6,019.22
	沼津柿田川	9	\$635.64	\$70.63	\$0.00	\$0.00	\$635.64
	裾野	13	\$2,009.52	\$154.58	\$1,000.00	\$420.00	\$3,429.52
	長泉	25	\$3,910.00	\$156.40	\$0.00	\$220.18	\$4,130.18
	富士宮西	29	\$3,406.08	\$117.45	\$1,000.00	\$403.85	\$4,809.93
	新富士	21	\$1,734.76	\$82.61	\$0.00	\$0.00	\$1,734.76
	沼津西	28	\$4,200.00	\$150.00	\$1,000.00	\$840.00	\$6,040.00
静岡第3グループ	静岡	104	\$19,320.00	\$185.77	\$10,000.00	\$0.00	\$29,320.00
	清水	51	\$5,400.00	\$105.88	\$1,000.00	\$1,650.00	\$8,050.00
	静岡東	47	\$5,520.00	\$117.45	\$1,000.00	\$1,717.00	\$8,237.00
	清水北	27	\$2,800.00	\$103.70	\$1,000.00	\$148.56	\$3,948.56
	静岡南	15	\$1,731.46	\$115.43	\$1,000.00	\$0.00	\$2,731.46
	駿河	20	\$1,900.00	\$95.00	\$0.00	\$571.16	\$2,471.16
	静岡日本平	33	\$4,468.31	\$135.40	\$1,000.00	\$1,249.62	\$6,717.93
	静岡西	31	\$4,650.00	\$150.00	\$1,000.00	\$1,127.14	\$6,777.14
	清水西	43	\$4,300.00	\$100.00	\$1,000.00	\$1,260.00	\$6,560.00
	静岡中央	42	\$6,450.00	\$153.57	\$1,000.00	\$1,774.75	\$9,224.75
清水中央	35	\$5,250.00	\$150.00	\$1,000.00	\$572.25	\$6,822.25	
静岡北	32	\$5,820.00	\$181.88	\$6,160.00	\$348.40	\$12,328.40	
静岡第4グループ	焼津	55	\$8,100.00	\$147.27	\$0.00	\$1,620.00	\$9,720.00
	島田	50	\$4,900.00	\$98.00	\$1,000.00	\$0.00	\$5,900.00
	磐田	31	\$3,200.00	\$103.23	\$0.00	\$0.00	\$3,200.00
	藤枝	40	\$4,800.00	\$120.00	\$1,000.00	\$838.10	\$6,638.10
	掛川	36	\$3,828.45	\$106.35	\$0.00	\$0.00	\$3,828.45
	焼津南	35	\$3,570.00	\$102.00	\$0.00	\$323.68	\$3,893.68
	榛南	29	\$4,200.00	\$144.83	\$1,000.00	\$840.00	\$6,040.00
	袋井	44	\$4,190.56	\$95.24	\$0.00	\$1,564.49	\$5,755.05
	藤枝南	51	\$5,100.00	\$100.00	\$1,000.00	\$0.00	\$6,100.00
掛川グリーン	19	\$2,823.00	\$148.58	\$0.00	\$570.00	\$3,393.00	
小計	1,550	\$195,862.89	\$126.36	\$37,160.00	\$30,795.23	\$263,818.12	

2020-2021 志田G年度 ロータリー財団クラブ別寄付の実績

G	クラブ名	会員数	年次基金	1人当たり	恒久基金	その他基金	合計
静岡第5グループ	浜松	85	\$16,897.62	\$198.80	\$1,000.00	\$5,013.85	\$22,911.47
	浜松東	55	\$9,050.00	\$164.55	\$1,000.00	\$3,292.19	\$13,342.19
	浜松南	81	\$12,150.00	\$150.00	\$0.00	\$2,836.88	\$14,986.88
	浜松北	45	\$5,496.33	\$122.14	\$1,000.00	\$1,700.00	\$8,196.33
	浜松西	52	\$7,950.00	\$152.88	\$1,000.00	\$1,590.00	\$10,540.00
	浜北	61	\$5,490.00	\$90.00	\$1,000.00	\$1,830.00	\$8,320.00
	浜名湖	39	\$5,925.00	\$151.92	\$1,000.00	\$1,185.00	\$8,110.00
	浜松中	49	\$7,350.00	\$150.00	\$0.00	\$1,440.00	\$8,790.00
	浜北伎倍	17	\$2,400.00	\$141.18	\$0.00	\$510.00	\$2,910.00
	浜松ハーモニー	34	\$15,100.00	\$444.12	\$1,000.00	\$1,183.46	\$17,283.46
	パワー浜松	76	\$12,150.00	\$159.87	\$0.00	\$2,430.00	\$14,580.00
山梨第1グループ	甲府	109	\$16,554.33	\$151.87	\$29,000.91	\$0.00	\$45,555.24
	富士吉田	58	\$9,092.70	\$156.77	\$1,000.00	\$2,334.54	\$12,427.24
	大月	19	\$3,208.30	\$168.86	\$10,000.00	\$750.01	\$13,958.31
	都留	38	\$1,950.00	\$51.32	\$1,000.00	\$288.46	\$3,238.46
	河口湖	24	\$298.08	\$12.42	\$0.00	\$0.00	\$298.08
	富士吉田西	43	\$7,950.00	\$184.88	\$1,000.00	\$1,404.72	\$10,354.72
	山中湖	17	\$10.00	\$0.59	\$0.00	\$0.00	\$10.00
山梨第2グループ	甲府北	20	\$5,700.00	\$285.00	\$1,000.00	\$2,550.00	\$9,250.00
	山梨	53	\$7,590.00	\$143.21	\$1,000.00	\$1,704.59	\$10,294.59
	甲府西	36	\$2,050.00	\$56.94	\$1,000.00	\$0.00	\$3,050.00
	甲府東	26	\$3,196.15	\$122.93	\$1,000.00	\$67.57	\$4,263.72
	甲府シテイ	47	\$3,476.00	\$73.96	\$1,000.00	\$0.00	\$4,476.00
	甲府城北	7	\$10.00	\$1.43	\$0.00	\$0.00	\$10.00
	甲斐	15	\$2,250.00	\$150.00	\$1,000.00	\$1,231.94	\$4,481.94
山梨第3グループ	甲府南	69	\$10,121.74	\$146.69	\$1,000.00	\$0.00	\$11,121.74
	笛吹	30	\$4,545.87	\$151.53	\$0.00	\$0.00	\$4,545.87
	市川大門	11	\$566.54	\$51.50	\$0.00	\$0.00	\$566.54
	南アルプス	15	\$800.00	\$53.33	\$0.00	\$285.71	\$1,085.71
	身延	10	\$857.16	\$85.72	\$95.24	\$0.00	\$952.40
	韮崎	15	\$2,410.00	\$160.67	\$0.00	\$480.00	\$2,890.00
	北杜	15	\$2,000.00	\$133.33	\$0.00	\$0.00	\$2,000.00
	甲斐シテイー	26	\$4,000.00	\$153.85	\$0.00	\$0.00	\$4,000.00
	甲斐の郷	15	\$1,500.00	\$100.00	\$1,000.00	\$142.86	\$2,642.86
小計	1,312	\$190,095.82	\$144.89	\$57,096.15	\$34,251.78	\$281,443.75	
第2620地区	2,862	\$1,950.00	\$0.00	\$0.00	\$0.00	\$1,950.00	
合計	2,862	\$387,908.71	\$135.54	\$94,256.15	\$65,047.01	\$547,211.87	

クラブ別 ポールハリス・フェロー(PHF)・ベネファクター(BF)の数

G	クラブ名	会員数	PHF	BF
静岡第1グループ	伊東	31	11	9
	三島	41	25	6
	下田	24	11	3
	熱海南	11	9	5
	伊豆中央	24	18	-
	三島西	48	26	20
	伊東西	50	19	3
	網代多賀	4	2	-
	せせらぎ三島	33	18	6
静岡第2グループ	沼津	45	24	9
	富士山吉原	68	43	10
	沼津北	59	53	13
	富士	32	11	7
	富士宮	30	28	13
	御殿場	55	39	16
	沼津柿田川	9	5	1
	裾野	13	10	6
	長泉	25	19	1
	富士宮西	29	19	6
	新富士	21	10	12
	沼津西	28	11	14
静岡第3グループ	静岡	104	51	7
	清水	51	24	12
	静岡東	47	21	14
	清水北	27	9	6
	静岡南	15	9	6
	駿河	20	5	-
	静岡日本平	33	21	12
	静岡西	31	16	13
	清水西	43	13	11
	静岡中央	42	19	8
	清水中央	35	31	14
	静岡北	32	19	6
静岡第4グループ	焼津	55	28	14
	島田	50	25	13
	磐田	31	15	3
	藤枝	40	26	11
	掛川	36	15	3
	焼津南	35	23	9
	榛南	29	16	9
	袋井	44	31	1
	藤枝南	51	31	14
掛川グリーン	19	7	3	

G	クラブ名	会員数	PHF	BF
静岡第5グループ	浜松	85	49	16
	浜松東	55	37	12
	浜松南	81	56	5
	浜松北	45	26	13
	浜松西	52	41	15
	浜北	61	38	18
	浜名湖	39	27	12
	浜松中	49	31	1
	浜北伎倍	17	10	5
	浜松ハーモニー	34	21	5
パワー浜松	76	53	-	
山梨第1グループ	甲府	109	64	25
	富士吉田	58	36	11
	大月	19	10	7
	都留	38	19	5
	河口湖	24	17	6
	富士吉田西	43	19	5
山中湖	17	10	-	
山梨第2グループ	甲府北	20	14	12
	山梨	53	32	13
	甲府西	36	22	6
	甲府東	26	17	13
	甲府シティ	47	32	17
甲斐	15	9	6	
山梨第3グループ	甲府南	69	34	14
	笛吹	30	20	9
	市川大門	11	5	4
	南アルプス	15	10	11
	身延	10	9	4
	韮崎	15	11	1
	北杜	15	12	1
	甲斐シティー	26	21	5
	甲斐の郷	15	1	3
合計	2,862	1,680	630	

※2021年6月30日現在

## ロータリー財団重要用語集

### アーチ・クラumpf賞

#### Arch Klumph Award

1917年、アトランタ大会で初めてロータリー財団の構想を発表したアーチ・クラumpf R I 会長の名によって1969年設定された賞で、ロータリー財団に特にすぐれた貢献をなした者に与える賞。記念楯または感謝状が贈られます。

### アーチ C. クラumpf・ソサエティ

#### Arch C. Klumph Society

ロータリー財団に対し累計25万ドル以上の寄付者が、ソサエティのメンバーとなります。メンバーには感謝状が贈られ、その写真が R I 世界本部内のアーチ・クラumpf・ギャラリーに飾られます。

### 遺贈 Bequest

遺言または他の資産計画の中にロータリー財団恒久基金に寄付する旨記したことをロータリー財団に文書で通知すると、ベネファクターとして認証されます。

### 遺贈友の会 Bequest Society

10,000ドル以上の遺贈を約束すると遺贈友の会のメンバーとなります。

### 大口寄付者 Major Donor

年次寄付、恒久基金寄付、使途指定寄付などのすべての現金寄付額の総計が10,000ドルに達すると大口寄付者と呼ばれます。

### 覚書 (MOU)

#### Memorandum of Understanding

補助金制度に参加するために守らなければならない条件。銀行口座、書類の保管、財務管理などが詳細にわたって説明されている文書です。

覚書に記載されている条件を承諾し同意することにより地区は参加資格を得て、補助金を申請できるようになります。

### クラブの覚書 (MOU)

#### Memorandum of Understanding

この文書は、補助金制度に参加するクラブのために、ロータリー財団が作成した正式な覚書 (MOU) です。

クラブと地区の間の同意書であるこの文書には、ロータリー財団補助金の活動および資金の管理を

適切に行うためにクラブが取る対策が説明されています。

この文書を承認することにより、クラブはすべての財団の要件を遵守することに同意することになります。

### 計画年度 A Planning Year

地区補助金の下でのビジネス・サイクルは2年で、計画年度と実施年度があります。地区補助金を申請する年度が計画年度で、補助金を受け取り、プロジェクトに使っていくのが実施年度です。

### 月次寄付報告 (MCR)

#### Monthly Contribution Report

地区内各クラブの寄付一覧表。Member Access Portal で見ることができます。

### 公益財団法人ロータリー日本財団

#### Public Interest Incorporated Foundation, Rotary Foundation Japan

新公益法人関連3法 (法人法、認定法、整備法) が、2008年12月1日に施行されるのを受け、これまでの特定非営利活動法人ロータリー日本財団を2008年9月10日に解散し、2009年6月に一般財団法人ロータリー日本財団を登記しました。

更に、一般財団法人ロータリー日本財団は、2010年12月24日に公益認定を受け、「公益財団法人ロータリー日本財団」となりました。

### 恒久基金 Permanent Fund

収益だけを財団プログラムの支援に使う基金です。その目標は、財団への毎年の支援を補い、それによって少なくともある程度のプログラム活動を行い、また、将来における人類の緊急のニーズに応える新プログラムまたはプログラムの拡張を容易にしようとするものです。ベネファクターになることは、恒久基金支援の第一歩と言えます。

### 国際財団活動資金 (WF) World Fund

年次寄付と恒久基金利息の50%が、シェア・システムの下で、国際財団活動資金 (WF) に充てられます。ロータリー財団管理委員会がその使途を決定します。

### 国際問題研究のためのロータリー平和センター Rotary Centers for International Studies in Peace and Conflict Resolution

正式名称は、「紛争の解決と平和における国際問題研究のためのロータリー・センター」です。

ロータリー財団の主要な教育並びに平和の優先事項です。財団は、世界の名門7大学と提携し、六つのロータリー・センターにおいて、最高2年間、国際問題、平和、紛争解決を研究するロータリー平和フェローを後援します。

## 財団の使命

### The Mission of the Foundation

2007年規定審議会で、ロータリー財団の使命に関する決議が提出され、採択されました。

財団の使命は「ロータリアンが、人々の健康状態を改善し、教育への支援を高め、貧困を救済することを通じて、世界理解、親善、平和を達成できるようにすること」です。

## 「財団の友」会員

### Rotary Foundation Sustaining Member

「財団の友」会員は、年次プログラム基金へ毎年100ドル以上寄付する人のことです。

## 財団のプログラム

### Programs of The Rotary Foundation

ロータリー財団のプログラムは大きく分けて3種類です。(第3項を第2項の一部とすることもあります)

1. ロータリー財団地区補助金 (Rotary Foundation District Grant)
2. ロータリー財団グローバル補助金 (Rotary Foundation Global Grants)

その他に、主要なプログラムとして、ロータリー平和フェローシップとポリオ・プラス、ポリオ・プラス・パートナーがあります。

## 参加資格条件 Qualification

補助金プログラムに参加するためには、地区はロータリー財団の覚書(MOU)とロータリー財団の関連指針を承認し従い、専用の振込口座を設け、会計制度を決めて、参加資格を得なければなりません。

クラブの参加資格条件は、同じく覚書を承認し、地区の開催する補助金の研修を受けることによって得られます。

## 識字率向上月間 Literacy Month

識字能力の向上を図る目的で、1997-98年度RIの強調事項に指定されました。

さらに1997年7月の会合で理事会は、毎年、7月を識字率向上月間と決めました。

地域の識字水準が、その地域の生活水準に直結する、という観点から、この月間中に読み書き、計

算のできない人たちを援助するために、ロータリー地域共同体、ローターアクト・クラブ、インターアクト・クラブ、その他の既存のプログラムを通して、識字率向上に取り組んでいきます。

## 識字率の向上 Literacy Promotion

RCは、地域および世界の識字率を高めるよう奨励しています。地域内のあらゆる人が、一般的に言って幸福に暮らすために読み書きの能力が重要であること、また、地域の識字水準が生活水準に直結することについて、すべてのロータリアンの理解を深めること、地域社会で、または他国の地域社会で識字率向上の必要性に取り組むプロジェクトに着手するよう全クラブに奨励しています。

## 使途指定寄付 Restricted Giving

財団への寄付は、金額を問わず、特定の財団プログラムを指定して寄付することができます。

## 実施年度 Implementation Year

地区補助金の下でのビジネス・サイクルは2年で、計画年度と実施年度があります。

地区補助金を申請する年度が計画年度で、補助金を受け取り、プロジェクトに使っていくのが実施年度です。

## 職業研修チーム

### Vocational Training Team

グローバル補助金においては、チームは重点分野の範囲内で、自らの職業能力を高めるか、他の人に専門的研修を行うかのいずれかでなければなりません。

職業研修チームは明確な目的を持ち、意図、持続性のある成果、準備計画を提案するものでなければなりません。

経験豊富なロータリアンのチーム・リーダーとロータリアン以外の3人以上のチーム・メンバーで構成します。総数についての上限はありません。年齢制限もありません。

メンバーは、重点分野の一つに経験や専門知識があり、できれば重点分野に関連する専門職務が事業に雇用されていることが望まれます。

## 重点分野 areas of focus

補助金制度の下でのグローバル補助金の実施分野は次の7つの重点分野に限られています。

- 平和と紛争予防/解決
- 水と衛生設備
- 疾病予防と治療
- 基礎教育と識字率向上

- 母子の保健
- 経済開発と地域開発
- 環境

ロータリー財団は優先事項として、この分野に専念していきます。

### 人道的補助金プログラム Humanitarian Grants PROGRAM

人道的補助金プログラムは、RCと地区が、世界中の人々の生活を向上する地域社会プロジェクトの開発に利用できる資源を提供します。人道的補助金プログラムは、次の四つの共通の特徴をもつ選択肢を提供します。人道的補助金を通じて資金が支給されるプロジェクトは、次の事項を満たさなければなりません。

- ロータリアンの積極的かつ直接的な参加
- ロータリーのネットワークのさらなる充実の支援
- 健全な資金管理の実証
- 人道的ニーズの提起

### 税制上の優遇措置と寄付金 Tax Advantages and Contributions

2011年7月1日より、公益財団法人ロータリー日本財団へ振込まれる寄付金は、すべて税制上の優遇措置の対象となります。

### 地区財団活動資金（DDF） District Designated Fund

年次寄付と恒久基金収益の50%が地区財団活動資金(DDF)となります。地区が用途決定に発言権を持っています。

### 地区ロータリー財団セミナー District Rotary Foundation Seminar

地区ロータリー財団セミナーの目標は、ロータリー財団プログラムへの参加と財政的支援を増やすことにあります。セミナーは、教育的であると同時に意欲を高めるものでなければなりません。

このセミナーには3つの目的があります。

- ロータリー財団についてロータリアンを教育すること。
- ロータリー財団が自分たちの財団であるという自覚と責任感を一人ひとりが持つようにすること。
- ロータリー財団に対する誇りを培うこと。

### 年次基金（一般寄付） Annual Found

財団に毎年行う用途を指定しない一般寄付のこと。2011年10月より、重点分野を指定できる寄付も含まれます。

### 年次報告 Annual Report

ロータリー財団の会計報告。寄付金がどのように使われたかを知るのによい資料です。

毎年1月に直前年度の年次報告が出版され、ホームページから閲覧できます。

また、日本事務局に注文することもできます。

### 一人当たりの寄付 Per Capita Giving

1997年10月の管理委員会決定で、一人当たりの寄付の算出方法を寄付総額を会員数で割る方式から年次プログラム基金を会員数で割る方式に変更しました。一人当たり100ドルが目標とされています。

### 100パーセント財団の友クラブ 100%RFSM Club

クラブ会員全員が年次寄付を100ドル以上寄付したクラブ。毎年度終了後(8月)にバナーが贈られます。申請する必要はなく、自動的に認証されます。

### 100パーセント・ポール・ハリス・フェロー・クラブ 100% Paul Harris Fellow Club

全会員がポール・ハリス・フェローになったクラブで、特別のバナーが贈られます。

### ベネファクター Benefactor

金額を問わず、ロータリー財団恒久基金へ寄付する旨を遺書または資産計画に書きしるしたことを財団に通知した人。

または米貨1,000ドル以上を恒久基金に無条件寄付した人をベネファクターといいます。

2カ国の内、一つはプロジェクトを実施する国(援助受領国)にあり、これをホストパートナーと言います。

### ポリオ・プラス Polio Plus (PP)

ロータリーは1979年に初めてポリオのプロジェクトに加わり、1980年代初めに史上最も意欲的なプログラムを計画しました。世界中の児童にポリオの予防接種をしようというプログラムです。1985年にポリオ・プラス・プログラムを設けました。

ポリオと共にハシカ、ジフテリア、結核、百日咳、破傷風の五つをプラスして、同時追放を目的としているためポリオ・プラスと呼んでいましたが、この「プラス」は最初の頃と意味が変わって現在は、世界的

なポリオ撲滅運動がもたらした遺産のことを指しています。

### **ポリオ・プラス・パートナー (PPP) Polio Plus Partners**

ワクチン以外の用途に対する寄付で、これはポリオ・プラス寄付と異なり、基金としてプールせず、すぐ使います。

ロータリー財団はオープン・プロジェクト一覧表(援助を待っているプロジェクトの一覧表)を作成し、寄付者が何に使いたいのか具体的プロジェクトを選べるようにしています。

2012年6月30日まで、ポリオ・プラス・パートナーの寄付は、受け付けていません。

### **ポリオ撲滅 Polio Eradication**

世界保健機関、世界証明委員会、ロータリーは、ポリオ撲滅という言葉、野生株のポリオ・ウイルスの伝播をとめるという意味で用いています。2007年の規定審議会で、ポリオの撲滅を国際ロータリーの最優先の目標とすることが承認、確認されました。

### **ポール・ハリス・ソサエティ Paul Harris Society**

ロータリー財団に毎年1,000ドル以上寄付する人が、ポール・ハリス・ソサエティの会員資格を有します。

### **ポール・ハリス・フェロー (PHF) Paul Harris Fellow**

ロータリー財団に年次寄付または用途指定寄付、あるいはその合計で1,000ドル以上寄付した人。

### **毎年あなたも 100 ドルを Every Rotarian, Every Year (EREY)**

ロータリアンひとりひとりに毎年100ドルの年次寄付を。

このためのニュースレターが毎月発行されています。

### **マルチプル・ポール・ハリス・フェロー Multiple Paul Harris Fellow**

年次寄付または用途指定寄付、あるいはその合計で1,000ドル以上寄付した人は、その後1,000ドル寄付するごとにマルチプル・ポール・ハリス・フェローになります。

2,000ドルから9,000ドルまで8段階あります。

大口寄付者と異なり、現金を寄付せず、認証ポイントを受け取っても、現金と認証ポイントの総額でマルチプル・ポール・ハリス・フェローになることができます。

### **ロータリー・カード**

2002-03年度より、日本でもロータリー・カードが発行されました。

2007年9月末に5,000人を上回りました。

2007年10月からカード購入額の0.3%がロイヤルティとして日本事務局に振り込まれています。

また、ゴールドカードについては、年1人3,000円が振り込まれています。

カードで買物をしますと、ポイントがつきます。そのポイントを貯めて1,000ポイント(5,000円分)になりますと、そのポイントをロータリー財団に寄付できます。買物をした個人の年次寄付として実績に加算されます。

### **ロータリー財団 The Rotary Foundation (TRF)**

ロータリー財団の正式名称は、「国際ロータリーのロータリー財団」です。ロータリー財団は、1917年、米国ジョージア州アトランタで開催された国際大会において、アーチC.クランプが「全世界的な規模で慈善・教育・その他社会奉仕の分野でよりよきことをするために基金をつくろう」と提案したことに始まり、1928年に国際大会でロータリー財団と名付けられ、1931年に信託組織となり、1983年に米国イリノイ州法の法令の下に非営利財団法人となりました。

### **ロータリー財団グローバル補助金 Rotary foundation Global Grants**

グローバル補助金は、六つの重点分野(平和と紛争予防/解決、疾病予防と治療、母子の保健、水と衛生設備、基礎教育と識字率向上、経済開発と地域開発)を支援します。グローバル補助金は、クラブ&地区計画補助金とパッケージ・グラントの2種類があります。

### **ロータリー財団地区補助金 (DG) Rotary Foundation District Grant**

地区補助金は、DDFの50%以内を使って、地区が財団に一括申請します。

補助金は、財団より地区に一括交付されます。

クラブは、地区に個別プロジェクトを申請し、地区より補助金を受領します。

地区の裁量で、人道的、教育的、社会奉仕的プロジェクト等に活用できます。

国内の事業にも国際レベルの事業にも使用できます。補助金額にミニマムの規定はありません。



# 2021-2022年度 ローター一財団委員会構成

ロータリー一財団監査委員会	
	中山正邦(浜松南)
専門職	杉本忠重(静岡)
専門職	宮内正敏(三島)

補助金小委員会	
委員長	森田英貴(浜松南)【静岡5G担当】
副委員長	中村幸夫(焼津南)【静岡4G担当】
副委員長	中川則昭(甲府北)【山梨2G担当】
委員	荒憲聖(静岡日本平)・地区補助金担【静岡3G担当】
委員	渡辺康一郎(大月)・地区補助金担【山梨1G担当】
委員	高木基(三島)・グローバル補助金担当【静岡1G担当】
委員	小野隆(南アールプス)・グローバル補助金担当【山梨3G担当】
委員	大澤能孝(富士宮)・奨学金担当【静岡2G担当】

ロータリー一財団委員会	
委員長	松村友吉(焼津)
副委員長	望月啓行(静岡)(大口寄付担当)
副委員長	深澤由美子(甲斐)(ロータリーカード担当)

地区財団資金管理小委員会	
委員長	杉山純一(静岡南)

資金推進小委員会	
委員長	池戸智之(浜松)

ポリオプラス小委員会	
委員長	山口勝義(浜松ハーモニー)
副委員長	清水厚博(甲斐)

平和フェローシップ・学友小委員会	
委員長	曾根真人(富士山吉原)

〒420-0853  
 静岡市葵区追手町2-12  
 静岡安藤ハザマビル 5F  
 TEL:054-274-2622  
 FAX:054-274-2623  
 E-mail: drfc@ri2620.gr.jp

**「奉仕しよう みんなの人生を豊かにするために」  
“Serve to Change Lives”**



2021-2022

シェカール・メータ会長

**授けられた最大の贈り物は 誰か  
の人生に触れる力  
変える力 違いをもたらす力**

**めぐりゆく命の中で 手を、心を、  
魂を 差し伸べるなら 魔法が起  
こる 歯車が回りだす**

**ともに歯車を回そう 全人類の繁  
栄のために  
私たちには力と魔法がある**

**奉仕しよう みんなの人生を豊か  
にするために**

国際ロータリー第 2620 地区

ロータリー財団委員会 事務局

〒420 - 0853 静岡市葵区追手町 2-12 安藤ハザマビル 5F

TEL:054-274-2622

FAX:054-274-2623

**E-mail: [drfc@ri2620.gr.jp](mailto:drfc@ri2620.gr.jp)**